



Cabinets and Counters

7489 series

User Manual

Gebruikershandleiding

Gebrauchsanweisung

Le mode d'emploi



CONTENT

ENGLISH

1. GENERAL INFORMATION	4
2. DESCRIPTION AND OPERATION OF THE APPLIANCE.....	5
3. PREARRANGEMENTS	6
4. SAFETY	7
5. TRANSPORT AND MOVEMENT	9
6. INSTALLATION.....	10
7. DURING USE OF HUMAN AND ENVIRONMENTAL	11
8. USE OF INFORMATION ON ERROR	12
9. CONSUMERS MAY MAKE YOUR OWN MAINTENANCE OR REPAIR.....	12
10. CONNECTION AND INSTALLATION.....	13
11. ACTIVATION	13
12. OPERATION.....	14
13. ROUTINE MAINTENANCE.....	15
14. NON ROUTINE MAINTENANCE AND REPAIRS.....	16
15. TROUBLESHOOTING	16
16. SPARE PARTS.....	16
17. GENERAL USER INFORMATION.....	17
18. MAINTENANCE	17
19. HANDLING AND TRANSPORTATION	17
20. DIXELL CONTROL PANEL	18

NEDERLANDS

1. ALGEMENE INFORMATIE	19
2. BESCHRIJVING EN BEDIENING VAN HET APPARAAT	20
3. VOOROPSTELLINGEN	21
4. VEILIGHEID.....	22
5. TRANSPORT EN VERPLAATSING.....	24
6. INSTALLATIE	25
7. TIJDENS GEBRUIK VAN MENS EN MILIEU	26
8. GEBRUIK VAN INFORMATIE OVER FOUTEN	27
9. CONSUMENTEN MOGEN EIGEN ONDERHOUD EN HERSTEL UITVOEREN	27
10. AANSLUITING EN INSTALLATIE	28
11. ACTIVATIE	28
12. GEBRUIK.....	29
13. ROUTINE ONDERHOUD.....	30
14. NIET-ROUTINE ONDERHOUD EN REPARATIES	31
15. PROBLEMEN OPLOSSEN.....	31
16. RESERVEONDERDELEN.....	31
17. ALGEMENE GEBRUIKERSINFORMATIE	32
18. ONDERHOUD	32
19. HANTERING EN VERVOER	32
20. DIXELL BEDIENINGSPANEEL	33

DEUTSCH

1. ALLGEMEINE INFORMATIONEN	34
2. BESCHREIBUNG UND ANWENDUNG DES PRODUKTS	35
3. VORBEREITUNGEN	35
4. SICHERHEIT	36
5. TRANSPORT UND VERSCHIEBUNG DES KÜHLRAUMS	38
6. INSTALLATION	38
7. HINWEISE ZUR GEFÄHRLICHE ODER SCHÄDLICHE SITUATIONEN FÜR DIE GESUNDHEIT DES MENSCHEN UND UMWELTGESUNDHEIT	39
8. INFORMATIONEN ZUM BENUTZERFEHLER	40
9. INFORMATIONEN ZUR WARTUNG, REPARATUR ODER REINIGUNG, DIE DER VERBRAUCHER SELBST DURCHFÜHREN KANN	41
10. ANSCHLUSS UND MONTAGE	41
11. INBETRIEBNAHME	42
12. OPERATION	43
13. REGELMAESSIGE WARTUNG	43
14. WARTUNGEN DIE NICHT PERIODISCH SIND	44
15. PROBLEME	45
16. ERSATZTEILE	45
17. WARTUNG REPARATUR UND REGELN DIE BEI DER NUTZUNG BEACHTET WERDEN MÜSSEN Nicht versuchen das Gerät eigenständig zu reparieren.	46
18. PUNKTE, DIE WAHREND DES UMZUGS UND TRANSPORT BEACHTET WERDEN MÜSSEN	46
19. DIXELL KONTROLLFELDER	46

FRANÇAIS

1. INFORMATIONS GÉNÉRALES	48
2. DESCRIPTION ET FONCTIONNEMENT DE L'APPAREIL	49
3. PRÉPARATIFS	49
4. SÉCURITÉ	50
5. TRANSPORT ET CIRCULATION	52
6. INSTALLATION	53
7. LES DIFFÉRENTES DANGERS D'UTILISATION SUR LA SANTÉ HUMAINE ET L'ENVIRONNEMENT, ET LES SITUATIONS DANGEREUSES QUI PEUVENT ÊTRE LIÉES AUX MISES EN GARDE	54
8. EN CAS DE PANNE	55
9. PRISE EN CHARGE DE L'ENTRETIEN ET REPARATION PAR L'ACHETEUR	56
10. BRANCHEMENT ET MONTAGE	56
11. OPERATION	57
12. FONCTIONNEMENT	57
13. ENTRETIEN COURANT ET ACTIVITÉS PRÉVUES	58
14. MAINTENANCE ET RÉPARATION NON-COURANTES	59
15. PROBLÈMES	60
16. PIÈCES DE RECHANGE	60
17. INFORMATIONS GÉNÉRALES D'UTILISATION	61
18. RÈGLES DE MAINTENANCE À RESPECTER	61
19. PRÉCAUTIONS LORS DE DÉPLACEMENT ET TRANSPORT	61
20. PANEL DE CONTRÔLE DIXELL	61

1. GENERAL INFORMATION

MANUFACTURER

As the company boasts considerable experience in the field of industrial refrigeration. The technological know-how acquired, created during years of research and close contact with the production and marketing at an international level, represent the best guarantee that the manufacturer can offer.

This equipment has been studied inside, externally and in its components, according to the requirements specified by your market. Furthermore every aspect has been checked for functioning and for appearance before being dispatched, as shown documentation.

To guarantee the long life of this product, use it according to the suggestions made in this manual.

SERVICE CENTRES

(Sales, Service, Spare parts and Commercial Representation)

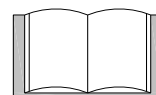

For any requirement pertaining to use, maintenance or the request for spare parts, the Customer should use an authorized Service Centre (directly care of the manufacturer), specifying the identification details of the equipment shown on the plaques.

CERTIFICATION

The Condensed air Refrigerator Cupboards and Tables and Refrigerator Units are produced in accordance with the European Community Regulations applicable at this time of its appearance on the market.

Because the refrigerator cupboard and the table do not come into the ENCLOSED IV of the REGULATION 98/37/CEE, the manufacturer provides self-certification with the CE marking.

GUARANTEE

The new equipment is covered by a guarantee.

The GUARANTEE CERTIFICATE is included with this booklet inside every product. If this booklet is not present you can ask your supplier for it, specifying:

- The serial number (stamped on the relevant plaque, see paragraph 4.6).
- The date of purchase.

PREARRANGEMENTS OF CUSTOMER'S RESPONSIBILITY

It is the Customer's responsibility to carry out everything specified in the documentation. Unless different prior arrangements have been made, the following are usually the Customer's responsibility.

- Predisposition of the area, including any building work and or canalization required.
- Electric power supply in accordance with the power regulations in the country of use.
- Cleaning materials.

STRUCTURE OF THE MANUAL

The Customer must read the information contained in this Manual very carefully, because the correct predisposition, installation and use are the basis of the Customer-Manufacturer agreement.

1.1 AIMS AND CONTENTS

This Manual aims to provide the customer with all the information necessary for not only adequate use of the equipment, but also for the safest and most autonomous use possible. It contains information regarding Technical Aspects, Operation, Stopping, Maintenance, Spare Parts and Safety.

Before carrying out any operation on the equipment, the User and the Qualified Technicians must carefully read the instructions, call the Retailer for clarification.

1.2 WHO THE MANUAL IS FOR?

The manual is aimed at the both Retailers and users and also to maintenance workers qualified to carry out work on the equipment.

The user must not carry out work reserved for qualified Maintenance workers and/or technicians. The Manufacturer is not responsible for any damage caused by lack of respect for this last regulation.

1.3 SAFEKEEPING

The Manual for Use and Maintenance must be kept in the immediate vicinity of the equipment, in an appropriate holder and, above all, protected from liquids and other substances that could make it illegible.

1.4 SYMBOLS USED

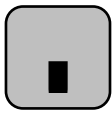
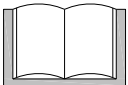
SYMBOL	MEANING	COMMENT
	WARNING	Indicates a warning or a note on a key function or useful information. Pay great attention to text indicated by this.
	CONSULTATION	It is necessary to consult the Instruction Booklet before carrying out the operation.

2. DESCRIPTION AND OPERATION OF THE APPLIANCE

2.1 DESCRIPTION

The upright refrigerators are condensed air refrigerator units made up of:

- A condensing unit (outside cold storage room)
- A evaporating unit (inside cold storage room)
- A control panel (positioned on the condensing unit)
- Defrosting is of the electric type and it is automatic
- Condensation is air based

2.2 OPERATION

The upright refrigerators are refrigerator units which function by means of refrigerator compressor of the airtight type. With air tight motion and alternative motion, powered by electricity (mono phase or three phase) and using as a refrigerant the fluid R404A/R134A.

Principle of refrigerator operation cycle

In thermodynamics for the refrigerator cycle we intend the change of state which a certain body undergoes (for example a refrigerating fluid). The passage of the refrigerating fluid from the liquid state to the gaseous state takes place in the evaporator. Because this is an endothermic phenomenon, it needs heat which, when it happens, is taken from the air which the evaporator comes into contact with. So, when coming out of the evaporator, the vapours of the refrigerating fluid are sucked out by an air compressor and sent to the condenser. If the latter takes away not only the heat that the gaseous refrigerating fluid has acquired during the course of the evaporation (ENTALPIA DI EVAPARATION), but also the calorific equivalent of the compression work, then the fluid returns to the liquid sate. Because liquefaction is an exothermic phenomenon, there is production of heat, which is disposed of through air and through water. The refrigerant fluid, leaving the condenser, passes through an expansion organ and returns to the evaporator, thus completing the cycle.

3. PREARRANGEMENTS

3.1 ILLUMINATION

The illumination of the area must conform to the POWER regulations of the country in which the equipment is installed and must, in any case, guarantee good visibility at all points, it must not create dangerous reflections and must allow for easy reading of the controls.

3.2 VIBRATIONS

In conditions of use which comply with the indications for correct use, the vibrations are not enough to create dangerous situations.

3.3 EMISSION OF SOUND

The refrigerator unit is designed to reduce the level of noise at source (see attached 13.2.2)

SUPPLIES ON REQUEST

It is to be understood that any modification and/or addition of accessories must be explicitly approved of and carried out by the Manufacturer.

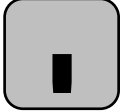
SYMBOL	MEANING	COMMENT
	WARNING	Any alteration or modification of the fridge made by the operator and/or service operator is forbidden for security reasons. The manufacturer declines any responsibility for unauthorized modifications.

3.4 ELECTROMAGNETIC ENVIRONMENT

The refrigerator is designed to function correctly in an industrial electromagnetic environment, coming within the Emissions and Immunities foreseen by the following regulations:

(2006/95/EC) of 12 December 2006 Low Voltage Directive and (2004/108/EC)

EN 61000-6-4:2001 Electromagnetic compatibility. EN 61000-6-2:1999, IEC 61000-6-2:1999 General regulation for immunity Industrial Environments

4. SAFETY

4.1 GENERAL WARNING

The user must read very carefully the information given in this Manual, with particular attention to the appropriate precautions for Safety listed in this chapter.

It is imperative that the User follows the list below:

- Keep the refrigerator clean and tidy;
- Do not remove or alter the plaques placed by the Manufacturer (see 4.6);
- Do not remove or bypass the safety systems;
- Do not touch the equipment with damp or wet hands or feet;
- Do not touch the equipment with bare feet;
- Do not insert screwdrivers or anything else between the protective cover and the moving parts;
- Do not pull the power cable to disconnect the appliance from the power supply;
- Before carrying out any cleaning or maintenance operation, disconnect the appliance from the electric power supply, first switching off the main switch and then removing the plug.

4.2 FORESEEN USE

The upright and/or table refrigerator has been conceived and built to be used in communities, restaurants, hotels etc.

4.3 UNSUITABLE CONDITIONS FOR USE

The upright and/or table refrigerator must not be used:

- For purposes which differ from those shown in 4.2;
- In an explosive, aggressive atmosphere or where there is a high concentration of oily substances or powders suspended in the air;
- In the atmosphere with a fire risk;
- Exposed to bad weather;
- With adapters, multiple sockets or extension leads.

4.4 DANGER ZONE

There are no danger zones during use because the upright and/or table refrigerator has all the necessary safety devices. If repairs or maintenance have to be carried out requiring the removal of the safety devices, it is necessary first to make sure that all power sources have been switched off.

For this reason in the upright and/or table refrigerator it is necessary to deactivate: The electric plant, putting the main switch off and pulling out the plug.

At the end of any work, it is absolutely imperative that all safety devices are re-activated.

4.5 SWITCHING OFF THE APPLIANCE

For switching off the fridge or table, is necessary to proceed as follow:

- Turn the main switch on off position
- Remove power cable

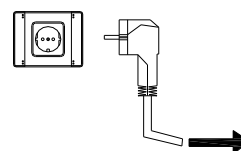



WARNING: If the power cable is damaged, only manufacturer, service or a trained person can change the cable.

4.6 PLAQUES



<p>PLAQUE REGARDING THE ELECTRICAL APPARATUS</p>	<p>PLAQUE A</p>
	<p>Remove the tension before removing the protection.</p>

<p>PLAQUE REGARDING THE ELECTRICAL APPARATUS</p>	<p>PLAQUE B</p>
	<p>Earth connection.</p>

<p>PLAQUE REGARDING THE ELECTRICAL APPARATUS</p>	<p>PLAQUE C</p>
	<p>Warning! The Manufacturer and the retailer decline all responsibility if the power line is not protected by high sensitivity magnetothermic switch (IN-16-A ID-30 mA)</p>

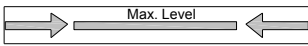
<p>PLAQUE REFRIGERATOR</p>	<p>INSIDE PLAQUE D</p>
	<p>Max. High Load</p>

5. TRANSPORT AND MOVEMENT

Read carefully the warnings contained in this manual as they supply important information regarding the safety of installation, use and maintenance. Keep this manual safe for further consultation.

5.1 TRANSPORT AND MOVEMENT

The transport and movement of the upright and/or table refrigerators must take place in the upright position, respecting any indications shown on the packaging.

Transport must be carried out by qualified staff.

The upright and/or table refrigerators must be transported in such a way as to avoid any damage.

The appliance is prepared for transport with or without packaging depending on the means of transport and the route. If packaging, it is cardboard or wood, adequately protected.

Movement must be carried out using a lift truck or trans-pallets with suitable forks (length at least 2/3 of the dimensions of the object).

SYMBOL	MEANING	COMMENT
	WARNING	Damage to the appliance caused during transport and movement is not covered by the GUARANTEE. Repairs or substitution of damaged parts is at the Customer's expense.

5.2 STORAGE

In the case of long periods of inactivity, the upright and/or table refrigerators must be stored with attention to relevant storage place and time:

- Store the upright and/or table refrigerator in an enclosed area;
- Protect upright and/or table refrigerator from bumps or stress;
- Protect upright and/or table refrigerator from high thermal variation;
- Avoid upright and/or table refrigerator coming into contact with corrosive substances.

5.3 CHECKS

Before putting upright and/or table refrigerator into operation, it is necessary to carry out a series of checks to prevent errors or accidents during the activating phase:

- Checks that there has not been any damage to the upright and/or table refrigerator during assembly.
- Check with care the integrity of the control panel, the electric cable and the tubes.
- Check the precise connection to external energy supply.
- Check the free movement and rotation of any moving parts.

6. INSTALLATION

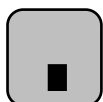

For an optimum functioning of the unit it is advisable to place the refrigerator in a zone with a good exchange of air and far away from any sources of heat.

6.1 SETUP

Figure 1

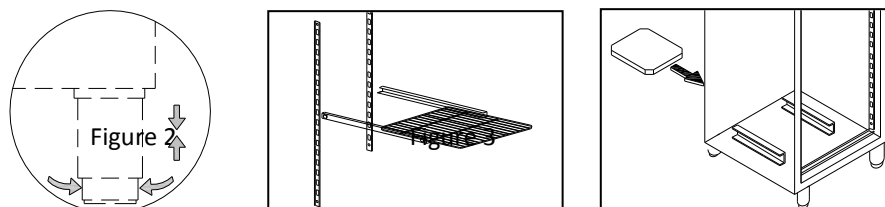

- Carefully remove the packaging from the refrigerator;
- Remove the white PVC protection film from the stainless steel and all the protection used by the company to reduce the risk of damage during transport;
- Place the refrigerator on a flat level surface (use the adjustable feet)(Fig. 1)

Before use, clean the refrigerator with a clean, soft cloth or using a spray product. It is best use little water as it contains minerals which leave traces which are difficult to remove quickly;

- Wash the tray and all the internal parts using anti-bacterial detergents to be found commercially;
- Remove the detergent with a soft sponge soaked in water and dry with a clean soft cloth;

Do not use abrasive detergents or powders which could make the finish opaque. During these phases do not, as already stated, use great quantities of water which could damage electric parts; a damp sponge is sufficient.

- Place the self-support inside the refrigerator, in the most suitable position for use, inserting each support in to the holes on the base of the refrigerator and inserting the side tab in the appropriate place on the sides or on the table supports. (Fig. 2)
- Slide the shelf into the supports as shown in. (Fig. 2)
- Slide into the appropriate runners, on the lower part of the refrigerator, the condensation waste tray and for appliances which have automatic trays, connect the connector. (Fig. 3)

6.2 PREARRANGEMENTS

- Check that the cables and the sockets are suitable for the power absorbed by the equipment.

THE USE OF ADAPTORS, MULTIPLE SOCKETS AND/OR EXTENSION LEADS IS FORBIDDEN.

- Ensure that the upright and/or table refrigerator is not installed near to sources of heat like: ovens, radiators, direct sunlight etc.
- Leave a space of at least 75 mm (3 inches) between the back of the upright and/or table refrigerator and any wall, to avoid the formation of condensation.
- The motor must be free of any obstacle which could hinder or limit the circulation trough the condensing unit situated on the top side part of the refrigerator.
- The distance between the refrigerator and the ceiling must be less 50 cm. (19 ¾ inches).
- Check that the environment has a sufficient change of air, in order to guarantee the cooling of the condenser and the compressor unit.
- For a perfect functioning of the equipment, the maximum temperature of the environment should not exceed +43°C (109 °F), except for static models which should not exceed +32°C (+95°F).

Lack of respect for these conditions will provoke a serious decline in the functioning of the equipment, early ageing of the compressor and a much higher consumption of energy than normal.

6.3 CONNECTION

To avoid any kind of problem when upright and/or tables are switched on is good to attend to the instruction as follow

6.3.1 ELECTRICAL

The electrical connection of the upright and/or table refrigerator is the Customer's responsibility. The connection to the power supply must respect the power supply laws in the country in which the equipment is installed (see plaque A).

- Check that the tension of the power supply is exactly that shown on the plaque (see plaque A).
- Check that the socket conforms to power regulations.
- Pay particular attention that there are no uncovered wires.
- Check the earth.

THE EARTH CONNECTION IS A LEGAL SAFETY REQUIREMENT.

If more than one pieces of equipment is placed in line, each one must have an independent power supply.

6.3.2 HYDRAULICS

If the model does not include a condenser unit, it is necessary to connect it to a drainage system for the discharge of water from defrosting using a suitable tube of appropriate dimensions.

Locks: all the upright refrigerators are predisposed for the installation of locks, even those models which do not include them.

7. DURING USE OF HUMAN AND ENVIRONMENTAL

7.1 DISPOSAL INFORMATION

- The packaging is made of recyclable materials.
- Corrugated cardboard/paperboard.
- Foamed form boxes made of Polystrol.
- Belts made of Polyethylene tapes.
- Belts made of Polypropylene tapes.
- Packaging materials are not children's toys - There is a risk of suffocation due to the foil!
- Take the packaging to an official collection centre.

7.2 EQUIPMENT THAT COMPLETED OF LIFE

Presently contains valuable materials and should be taken to different facilities of separated waste in residential areas.

Make of unusable equipment that completed of life. Unplug, disconnect the cable.

Careful not to damage the refrigerant circuit until delivered to the designated collection center.

Information contained in the coolant, can be found on the type plate.

You can take information from your municipality about collection places.

8. USE OF INFORMATION ON ERROR

8.1 SAFETY AND WARNING INFORMATION

- Avoid damage to the touch human and belongings, we recommend that device installed by two people removed from the packaging.
- In the event of any malfunction in the device, immediately (before connecting the device) consult the dealer.
- To work in a safe manner, mount and connect appliance according with the instructions contained in the user guide.
- Disconnect the power supply in case of failure of the device, Unplug or turn off the breaker or remove.
- Disconnect the device from the mains to not on the cable, grasp the power plug.
- Any repairs and work on the device should be done by the customer service, otherwise there can be major hazards for the user. The same is true for changing power cord.
- Do not operate something with an open fire and ignition sources inside the device. Keep away from sources of ignition in case of damage and the room well ventilated.
- Do not use the base to withstand, drawers or doors.
- Do not eat ice cream, frozen water or ice cubes and very cold from the fridge as you uninstall. Has a "burn hazard" due to the low temperature.
- Do not use the food stored for too long, it may cause food poisoning.
- Do not keep in the device, explosive substances or propane, butane, pentane containing flammable materials such as spray cans.
- Do not use electrical appliances inside the appliance.
- In a lockable models, do not put key near device and reach of children.

This manual is valid for multiple models, may deviate from the values given here.

IMPORTANT NOTICE!

Before commissioning the appliance defrost water drain plug provided with the appliance and close the hole in the bottom of the device! Important for regular work.

9. CONSUMERS MAY MAKE YOUR OWN MAINTENANCE OR REPAIR

9.1 CLEANING

Before cleaning disable the device. Unplug or turn off the breaker located in the installation.

Internal partitions, hardware parts and outer walls clean with warm water and a little detergent. Never use sand, cleaners containing acids and chemicals.

Do not operate steam cleaning appliances!

Damage and injury.

- Cleaning water should not enter electrical components and ventilation grille.
- Dry everything thoroughly with a soft cloth.

Import and export air grill should be cleaned regularly with a brush machine. Accumulation of dust increases the energy consumption. Be careful not to damage the cables and other components.

9.2 FAILURE

The following errors, you can fix yourself by checking the possible causes.

The device does not work, check lamp does not light up:

- Check mains plug is properly plugged into the power outlet.
- Check whether the socket fuse intact.

Too much noise, do the following checks

- The appliance should stand firm on the ground
- Cold circuit current in the prevention of noise-other note of it.

The temperature is not low enough, you perform the following checks

- Adjustment. "Set Temperature" value in accordance with section set?
- Excessive amounts of fresh food have been placed on 24-hour watch the gauge.
- Established as a separate thermometer shows me the correct value?
- Outward flow of air eligible?
- The installation location is too close to a heat source?

If none of the above causes mentioned, if you cannot resolve the fault yourself, please contact your nearest customer service. Please type in the tag type of device, the device number. Devices on the label located on the upper side wall of the cabinet.

10. CONNECTION AND INSTALLATION

10.1 INSTALLATION

- Stay away from exposed to direct sunlight, over oven, heating and like installation places.
- The installation site must be flat and level ground.
- Keep a sufficient distance from the wall for opening and closing the cover hassle of device.
- Do not close the space between bottom freezer and ground. It is important for the compressor to provide cooling air.

10.2 CONNECTION

Current type at the installation site (alternative current) and voltage, should be the same as stated on the label Progress. Model label in the core, on the left, is located next to vegetable eyes. Wall plug should be protected by a fuse or 10 A, must be in an easily accessible place.

11. ACTIVATION

11.1 PREPARATION BEFORE ACTIVATION

- Make sure the cables and electric power that connecting to product provide the necessary electrical power.
- Make sure Counter type and Vertical type refrigerator is placed away from heat sources. Such as furnaces, radiators, direct sunlight.
- Leave space at least 75 mm (3 inch) at the back of the refrigerator. This is important for condensation.
- Cooling unit should be away from strong air flow obstructions, should be a place where comfortable and breathable.
- With the upper body of refrigerator and attic must be min.50 cm (9 inch) space.

Should be maximum ambient temperature of +43 ° C (+109 ° F) for products in order to work correctly. It can be highest ambient temperature +32 ° C (+95 ° F) where using static cooling system products.

Failure to comply with the above conditions, operating performance of the product will be serious decline, premature wear of the compressor and also consumes more energy than usual.

11.2 CONNECTION

Please follow the instructions listed below.

11.3 ELECTRICAL

Making horizontal and vertical electrical connections is under user's responsibility. Check that the electrical connections according to the rules of electrical connection the country.

- Check even voltage be sure that the same written on the label.
- Check electrical outlet that according to electrical power rules.
- Check whether Exposed cable.
- Check the grounding.

USE OF DEVICE IS DANGEROUS AND ILLEGAL WITHOUT GROUNDING.

If you are connected multiple products to the same source, there should be a separate electrical outlet each other.

11.4 DRAINAGE CONNECTION

If you do not have evaporator in your product, it must be connected for the water drainage hose for removal of water out.

12. OPERATION

12.1 PERSONAL

The staff who are to use and installed the appliance, must possess (or acquire through adequate formation and training) the following skills and must understand the contents of this manual and all the relevant Safety Information:

- General technical knowledge enough to understand the contents of the Manual.
- Awareness of the main hygiene, accident prevention and technological regulations.

12.2 PUTTING INTO OPERATIONS

If the equipment has been mistakenly positioned horizontally during transport, wait about 2 hours, after putting it into a vertical position, before it into operation.

12.3 TEMPERATURE REGULATION

The choice of temperature must take into consideration:

- The type of product which is going to be kept in the cold storage room;
- The temperature of the environment;
- The frequency of opening;

It is to be remembered that:

- Negative refrigerators (-10°C/-25°C)(14°F/32°F) are suitable for the conservation of frozen products for long periods of time and for the freezing of small quantities of fresh foodstuffs of small dimensions.

In any case, before loading the equipment, it is necessary to wait until the cold storage room have reached the correct temperature, checking it on its thermometer. If there are any brief interruptions to the electricity supply, it is probable that the compressor might start with some delay; this is perfectly normal.

12.4 STORAGE OF FOOD

In order to obtain the best possible working of the refrigerator, it is necessary to respect the following indications:

- Do not put hot foods or uncovered liquids into the cold storage room;
- Wrap up or cover all foods, especially those with strong aromas or cream;
- Organise the foodstuffs inside the cold storage room in such a way as not to block the circulation of air with superfluous objects;
- Avoid to keep open the door for long periods of time;
- Wait a few moments before opening a door which has just been closed.

13. ROUTINE MAINTENANCE

The information contained in this chapter is aimed at the Use (non-specialised person) and at the Ordinary Maintenance Staff.

13.1. ELEMENTARY SAFETY REGULATIONS

PROHIBITION OF REMOVAL SAFETY DEVICES

The removal of safety protection is absolutely forbidden for the carrying out of ordinary maintenance work. The Manufacturer decline any responsibility for any accident caused by the lack of respect for the above written regulation

INDICATION ON EMERGENCY OPERATIONS IN CASE OF FIRE

- Remove the plug from the socket or switch off at the mains;
- Do not use water jets;
- Use powder or foam extinguishers.

CLEANING OF THE EXTERNAL PARTS

The following are indicated for this purpose;

- Cleaning products: water and neutral non-abrasive detergents (DO NOT USE SOLVENTS);
- Cleaning methods: wash with a cloth or a sponge;
- Frequency: weekly

CLEANING OF THE CONDENSER

The efficiency of the condenser unit is compromised by the blocking of the condenser which makes it necessary to clean in weekly. Before carrying out this operation, switch off the appliance, remove the power cable and proceed as follows:

- With the use of an air jet or dry brush with rigid bristles, eliminate, with a vertical movement (as shown in Fig. 6), the dust and down from the wings.

In the case of oily deposits, use a brush soaked in spirit or similar product. When the operation is finished, start the appliance up in the normal way.

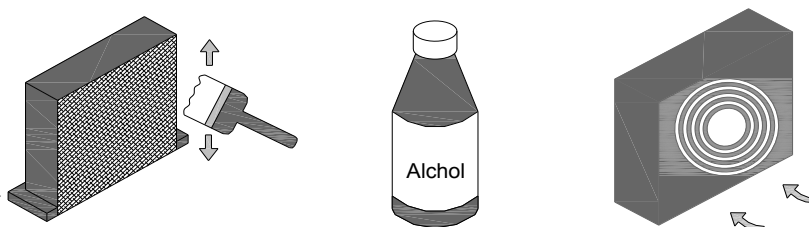

Figure 6: Cleaning of the Condenser

PERIODIC CHECKS TO BE CARRIED OUT

It is necessary to check periodically that the electric cables and the electric parts are undamaged.

14. NON ROUTINE MAINTENANCE AND REPAIRS

Non routine maintenance and repairs must be carried out by qualified personnel authorized by the manufacturer. The manufacturer declines any responsibility for jobs carried out by unauthorized personnel or the use of non-original spare parts.

15. TROUBLESHOOTING

The following table shows the most frequent problems, possible causes and remedies.

PROBLEM DESCRIPTION	POSSIBLE CAUSE	SOLUTION
The appliance does not come on	The main switch is "off" There is no tension Other	Main switch "on" Check plug, socket, fuse, electric connection Contact technical assistance
The refrigerator unit does not start	Set temperature is reached Defrosting is in operation Control panel is broken Other	Set new temperature Wait for end of cycle, switch off and switch back on Contact technical assistance Contact technical assistance
The refrigerator is continuously working but does not reach the set temperature	Room is too hot Condenser is dirty Refrigerator fluid is insufficient Condenser fan has stopped Door not properly closed Evaporator is frosted up Defrost valve is open	Air better Clean condenser Contact technical assistance Contact technical assistance Check door seals Manual defrosting Contact technical assistance
Refrigerator does not stop at set temperature	Control panel is broken Temperature probe is broken Door is not airtight	Contact technical assistance Contact technical assistance Close door
Ice blocks on evaporator	Improper use Control panel is broken	Contact technical assistance Contact technical assistance
Pool of water or ice in drip tray	Blocked Appliance not levelled	Clean drain and discharge Contact technical assistance
Appliance is noisy	Appliance not levelled Contact with external bodies Screws or nuts loose Other	Check that appliance is level Check that no tube or ventilator fan is in contact with external bodies Tighten Contact technical assistance

IN ORDER TO GUARANTEE THE EFFICIENCY OF THE APPLIANCE AND ITS CORRECT FUNCTIONING THE MANUFACTURER'S INSTRUCTIONS MUST BE FOLLOWED AND PERIODIC SERVICING MUST BE CARRIED OUT BY PROFESSIONALLY QUALIFIED PERSONNEL.

(LEGAL REQUIREMENT FOR THE PREVENTION OF ACCIDENTS AT WORK AND THE INSTALLATION OF ELECTRICAL APPLIANCES)

IT IS OBLIGATORY TO BE IN ACCORDANCE WITH POWER SUPPLY REGULATIONS.

16. SPARE PARTS

For the substitution of any parts, spares can be obtained at our authorized centres, on giving

- Serial number and year of manufacture (see plaque A)
- Component identification number

Any malfunctioning due to non-original spare parts will not be recognized by our technicians.

17. GENERAL USER INFORMATION

17.1 PRODUCT STORAGES

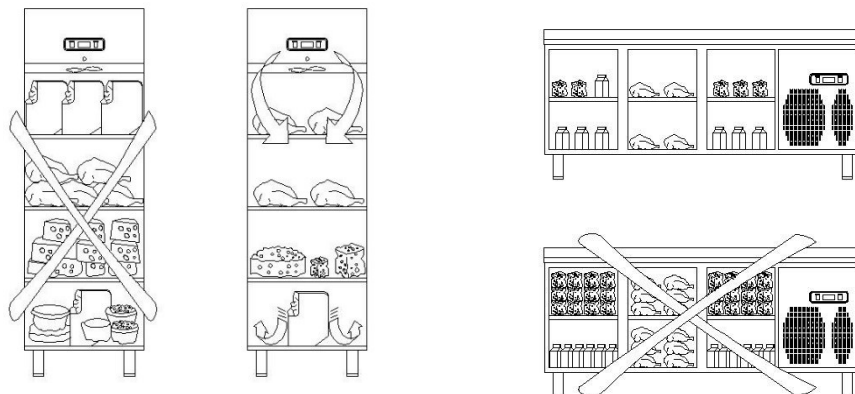

17.2 PERIODIC CONDENSER CLEANING

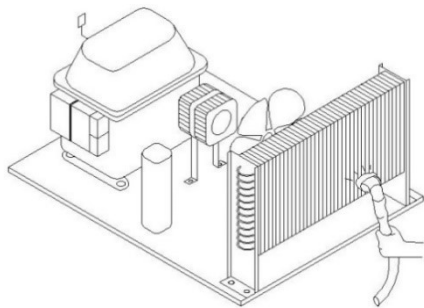

17.3 REFRIGERATOR CLEANING

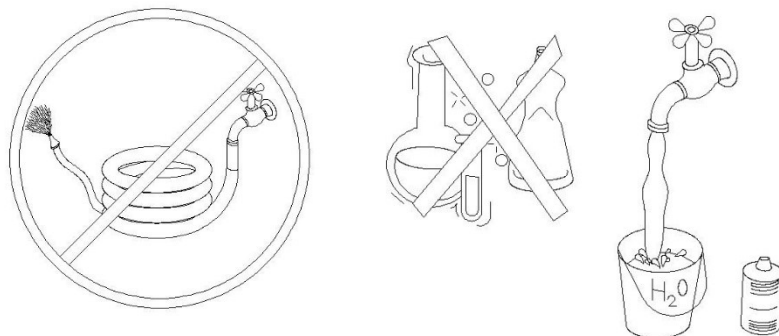

18. MAINTENANCE

- Do not try to repair the appliance on your own
- If any fault occurs, contact with authorized services
- Interfere the device must be performed by qualified service personnel

19. HANDLING AND TRANSPORTATION

- Move products with box during the transportation
- Product box will protect against physical damage of products

20. DIXELL CONTROL PANEL



Start the defrosting manually .Press the button 3 seconds.

▲ During the programming it changes the parameters listing, or increases the setting temperature.

▼ During the programming it changes the parameters listing, or decreases the setting temperature.

SET To display or change the setting temperature or during the programming mode you can choose a parameter or confirms the action.



IMPORTANT WARNINGS

The control panels have different features to store the products safely in the refrigerator, and also it has some special features to identify the problems easily.

IMPORTANT NOTICE: Closing of your product only from the control panel allows you to switch to stand-by mode.

To disconnect power from the control panel, close the plug from the socket.

PRODUCT OPENING: Press and hold the POWER button press for 4 seconds.

TO SET THE TEMPERATURE: Press the set button continuously. The "C" icon will start blinking, and you will see the SET temperature of the product. Use the up and down buttons to set the temperature that you desire, press the SET button. The temperature SET Value will start blinking and then it will stop. Now you can use the product in the new setting temperature. The product will work with + 3 C° difference.

H.A.C.C.P FEATURE: If there is already an alarm in the device memory, on the screen will appear.

ALARMS EXPLANATION

LA: Low temperature alarm;

- Reason: Malfunction of the temperature reading sensors. Solution: On the control panel you will see P1, P2 or P3 identifying which sensor is not working, please contact the technical service
- Reason: Digital thermostat malfunction. Solution: Please contact technical service

HA: High temperature alarm;

- Reason: While loading to close the air blowing canals of the product. Solution: Make sure you load the products as it is shown in the user manual.
- Reason: The evaporator fan is not working. Solution: Changing the factory settings of the parameters or malfunctioning fan, get in touch with the technical service.
- Reason: The door is left open. Solution: Make sure that the door is closed and sealed completely. When the cabin is empty the setting temperature must be reached in 60 minutes.
- Reason: To put high temperature materials inside before the product reached the setting temperature. Solution: When there is a problem with the inside the cabinet temperature, to prevent to spoil the food inside the inside fans will stop working after a certain temperature level. If you put hot materials before the inside of the cabinet have reached the desired temperature, the cabinet temperature will not drop. Make sure that the product has reached the desired temperature before loading the cabinet.

dA: Door switch alarm;

If the door of the unit is left open too long to effect the inside temperatures of the products, 'dA' will appear on the screen to tell you that the door must be closed. When you close the doors the screen will be normal. (This feature is not present in all products)

'P1', 'P2', 'P3' DIGITAL THERMOSTAT PROPE ALARMS

Reason: Malfunction of the temperature reading sensors. Solution: On the control panel you will see P1, P2 or P3 identifying which sensor is not working, please contact the technical service

IMPORTANT WARNING: THE DIGITAL PARAMETER SETTING HAS BEEN PROGRAMMED FOR THE UNIT TO PERFORM THE BEST WAY. DO NOT CHANGE ANY OF THE PARAMETER SETTING OTHER THEN SIMPLY SETTING THE TEMPERATURE. TO CHANGE THE PARAMETERS SETTINGS CAN CAUSE SERIOUS PERFORMANCE DECRESAES AND CREATE SERIOUS PROBLEMS IN THE UNIT.

1. ALGEMENE INFORMATIE

FABRIKANT

Aangezien het bedrijf veel ervaring heeft op het gebied van industriële koeling. De technologische knowhow die is opgedaan en gecreëerd tijdens jarenlang onderzoek en nauw contact met de productie en marketing op internationaal niveau, vertegenwoordigt de beste garantie die de fabrikant kan bieden.

Deze apparatuur is bestudeerd aan de binnenkant, buitenkant en alle onderdelen ervan volgens de vereisten die door uw markt zijn aangegeven. Bovendien is het functioneren en het uiterlijk van elk aspect gecontroleerd voordat ze worden verzonden, zoals aangegeven in de documentatie.

Gebruik het volgens de suggesties in deze handleiding, om de lange levensduur van dit product te waarborgen.

SERVICE CENTRA

(Verkoop, Service, Reserveonderdelen en Commerciële Vertegenwoordiging)

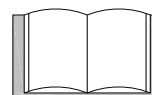

Voor eventuele vereisten met betrekking tot gebruik, onderhoud of de vraag naar reserveonderdelen moet de Koper een geautoriseerd servicecentrum (directe zorg van de fabrikant) gebruiken, en de identificatiedetails van de uitrusting vermelden die getoond wordt op de plakkaaten.

CERTIFICATIE

De Gecondenseerde Lucht Koelkastkasten en Tafelmodellen en Koelkastunits zijn vervaardigd in overeenstemming met de Europese Gemeenschapsregels die van toepassing zijn op het moment dat ze op de markt verschijnen. Omdat de koelkasteenheid en de tafel niet in de ENCLOSED IV van REGEL 98/37/CEE komen, geeft de fabrikant zelfcertificering met de CE-markering.

GARANTIE

De nieuwe apparatuur wordt gedekt door een garantie. Het GARANTIECERTIFICAAT is bijgevoegd bij dit boekje in elk product. Als dit boekje niet aanwezig is, kunt u uw leverancier erom vragen, met vermelding van:

- Het serienummer (gestempeld op de het betreffende plakkaat, zie paragraaf 4.6).
- De aankoopdatum.

VOORWAARDEN VAN DE KLANTVERANTWOORDELIJKHEID

Het is de verantwoordelijkheid van de Klant om alles in de documentatie uit te voeren. Tenzij er verschillende voorafgaande afspraken zijn gemaakt, zijn de volgende gewoonlijk de verantwoordelijkheid van de klant.

- Bestemming van het gebied, inclusief de nodige bouwwerkzaamheden en/of kanalisatie.
- Elektrische stroomaanvoer volgens de stroomvoorschriften in het land van gebruik.
- Schoonmaakmiddelen.

STRUCTUUR VAN DE HANDLEIDING

De Klant moet de informatie in deze handleiding zeer zorgvuldig lezen, omdat de juiste bestemming, installatie en gebruik de basis vormen van de Klant-Fabrikant overeenkomst.

1.1 DOELSTELLINGEN EN INHOUD

Deze Handleiding heeft als doel de klant alle nodige informatie te verstrekken voor niet alleen het adequaat gebruik van de apparatuur, maar ook voor het veiligste en meest autonome gebruik mogelijk. Het bevat informatie over Technische Aspecten, de Werking, het Stopzetten, Onderhoud, Reserveonderdelen en Veiligheid.

Voordat u enige operatie uitvoert op de apparatuur, moeten de Gebruiker en de Gekwalificeerde Technici de instructies aandachtig lezen, de Retailer bellen voor verduidelijking.

1.2 VOOR WIE IS DE HANDLEIDING?

De handleiding is gericht op zowel detailhandelaars als gebruikers en ook aan onderhoudswerkers die gekwalificeerd zijn om werkzaamheden uit te voeren op de apparatuur.

De gebruiker mag geen werk verrichten dat gereserveerd is voor gekwalificeerde Onderhoudswerkers en/of technici. De fabrikant is niet aansprakelijk voor eventuele schade door gebrek aan respect voor deze laatste regelgeving.

1.3 VEILIG BEWAREN

De Handleiding voor Gebruik en Onderhoud moet in de directe omgeving van de apparatuur worden bewaard, in een passende houder en vooral beschermd tegen vloeistoffen en andere stoffen die het onleesbaar maken.

1.4 GEBRUIKTE SYMBOLEN

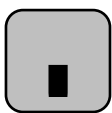
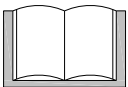
SYMBOOL	BETEKENIS	OPMERKING
	WAARSCHUWING	Geeft een waarschuwing of een opmerking aan op een sleutelfunctie of nuttige informatie. Let hier goed op de tekst die hierin wordt aangegeven.
	RAADPLEGING	Het is noodzakelijk om het Instructieboekje te raadplegen voordat u de operatie uitvoert.

2. BESCHRIJVING EN BEDIENING VAN HET APPARAAT

2.1 BESCHRIJVING

De oprechte koelkasten zijn koelkasten met gecondenseerde lucht, bestaande uit:

- Een condensatie-eenheid (buiten koelruimte)
- Een verdampingseenheid (in de koelruimte)
- Een bedieningspaneel (geplaatst op de condensatie-eenheid)
- Ontdooien is van het elektrische type en het is automatisch
- Condensatie is op luchtbasis

2.2 BEDIENING

De oprechte koelkasten zijn koelkast eenheden die functioneren door middel van een koelcompressor van het luchtdichte type. Met luchtdichte beweging en alternatieve beweging, aangedreven door elektriciteit (monofase of driefase) en als koelmiddel wordt de vloeistof R404A/R134A gebruikt.

Principe van de koelkast werkingscyclus

In thermodynamica voor de koelkastcyclus bedoelen wij de verandering van de toestand die een bepaald lichaam ondergaat (bijvoorbeeld een koelvloeistof). De doorgang van de koelvloeistof vanuit de vloeibare toestand naar de gasvorm vindt plaats in de verdamper. Omdat dit een endothermisch fenomeen is, heeft het hitte nodig die, wanneer het gebeurt, uit de lucht wordt genomen waar de verdamper mee in contact komt. Dus, wanneer die uit de verdamper komt, worden de dampen van de koelvloeistof uitgezogen door een luchtcompressor en naar de condensor gestuurd. Als de laatste niet alleen de warmte die de gasvormige koelvloeistof heeft verkregen tijdens de verdamping (ENTALPIA DI EVAPARATION) wegneemt, dan gaat de vloeistof terug naar de vloeibare staat. Omdat vloeibaarmaking een exothermisch fenomeen is, bestaat er warmteproductie, die door de lucht en door water wordt afgezet. De koelvloeistof, die de condensor verlaat, gaat door een expansieorgaan en keert terug naar de verdamper, waardoor de cyclus wordt voltooid.

3. VOOROPSTELLINGEN

3.1 VERLICHTING

De verlichting van het gebied moet voldoen aan de STROOM voorschriften van het land waarin de apparatuur is geïnstalleerd en moet in ieder geval een goede zichtbaarheid garanderen op alle punten, het mag geen gevaarlijke reflecties creëren en moet de bediening gemakkelijk laten lezen.

3.2 VIBRATIES

Bij gebruiksomstandigheden die voldoen aan de aanwijzingen voor correct gebruik, zijn de vibraties niet voldoende om gevaarlijke situaties te veroorzaken.

3.3 EMISSIE VAN GELUID

De koelkast is ontworpen om het geluidsniveau bij de bron te verminderen (zie bijlage13.2.2)

LEVERINGEN OP VERZOEK

Het moet worden begrepen dat een wijziging en/of toevoeging van accessoires expliciet moet worden goedgekeurd en uitgevoerd door de Fabrikant.

SYMBOOL	BETEKENIS	OPMERKING
	WAARSCHUWING	Elke wijziging of aanpassing van de koelkast die door de gebruiker en/of de service verlener wordt gemaakt, is om veiligheidsredenen verboden. De fabrikant is niet verantwoordelijk voor ongeautoriseerde wijzigingen.

3.4 ELECTROMAGNETISCHE OMGEVING

De koelkast is ontworpen om goed te functioneren in een industriële elektromagnetische omgeving, die binnen de emissies en immuniteiten van de volgende regels valt:

(2006/95/EC) van 12 december 2006 Laagspanningsrichtlijn en (2004/108/EC)

EN 61000-6-4:2001 Elektromagnetische compatibiliteit. EN 61000-6-2:1999, IEC 61000-6-2:1999 Algemene regeling voor immuniteit Industriële Omgevingen.

4. VEILIGHEID

4.1 ALGEMENE WAARSCHUWING

De gebruiker moet de informatie die in deze handleiding wordt gegeven, zeer zorgvuldig lezen, met bijzondere aandacht voor de veiligheidsmaatregelen die in dit hoofdstuk worden vermeld.

Het is absoluut noodzakelijk dat de gebruiker de onderstaande lijst volgt:

- Houd de koelkast schoon en netjes;
- Verwijder of verander de plakkaten die door de Fabrikant zijn geplaatst, niet (zie 4.6);
- Verwijder of omzeil de veiligheidssystemen niet;
- Raak het apparaat niet aan met vochtige of natte handen of voeten;
- Raak het apparaat niet aan met blote voeten;
- Steek geen schroevendraaiers of iets anders tussen de beschermkap en de bewegende onderdelen;
- U trekt u ook niet aan het netsnoer om het apparaat uit het stopcontact te verwijderen;
- Voordat u schoonmaak- of onderhoudswerkzaamheden uitvoert, moet u het apparaat uit het stopcontact trekken, eerst de hoofdschakelaar uitzetten en de stekker uit het stopcontact verwijderen.

4.2 VOORZIEN GEBRUIK

De rechtopstaande en/of tafelkoelkast is ontworpen en gebouwd om gebruikt te worden in gemeenschappen, restaurants, hotels, enz.

4.3 ONGEPASTE GEBRUIKSVOOWAARDEN

De rechtop en/of tafelkoelkast mag niet worden gebruikt:

- Voor doeleinden die verschillen van dewelke zijn aangegeven in 4.2;
- In een explosieve, agressieve atmosfeer of waar een hoge concentratie oliehoudende stoffen of poeders in de lucht hangen;
- In de atmosfeer met brandgevaar;
- Blootgesteld aan slecht weer;
- Met adapters, meerdere stopcontacten of verlengsnoeren.

4.4 GEVAARZONE

Er zijn geen gevaarzones tijdens gebruik omdat de rechtop en/of tafelkoelkast alle nodige veiligheidsinrichtingen heeft. Als er reparaties of onderhoud nodig zijn die de beveiligingsinrichtingen verwijderen, moet u eerst controleren of alle voedingsbronnen zijn uitgeschakeld.

Om deze reden moet u in de rechtop en/of de tafelkoelkast deactiveren: de elektrische installatie, zet de hoofdschakelaar uit en haal de stekker uit.

Aan het einde van elk werk is het absoluut noodzakelijk dat alle veiligheidsapparaten opnieuw worden geactiveerd.

4.5 HET APPARAAT UITSCHAKELEN

Voor het uitschakelen van de koelkast of tafel, is het nodig verder te gaan als volgt:

- Zet de hoofdschakelaar in de uit stand
- Verwijder het netsnoer

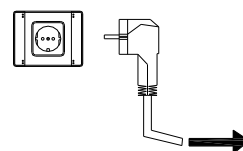



WAARSCHUWING: Als het netsnoer beschadigd is, kan alleen de fabrikant, een service of opgeleide persoon het snoer veranderen.

4.6 PLAKKATEN

CE	
Model	UGN2
Product Code	UGN20B04N
Volt./Ten. (V/Hz)	220 50
Storage Volume	135 Lt.
Current (A)	2.2 A +2 / +8
Power (Watt)	0.12 low db
Ref./Weight (gr)	R134A 210
Product M/Y	09 2008
Serial Number	009

 <small>8090052082</small>
--

PLAKKAAT I.V.M. DE ELEKTRISCHE MATERIALEN	PLAKKAAT A
	Verwijder de spanning voordat u de bescherming verwijderd.

PLAKKAAT I.V.M. DE ELEKTRISCHE MATERIALEN	PLAKKAAT B
	Aarding aansluiting.

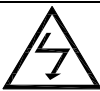
PLAKKAAT I.V.M. DE ELEKTRISCHE MATERIALEN	PLAKKAAT C
	<p>Waarschuwing! De Fabrikant en de detailhandelaar verwerpen alle verantwoordelijkheid als de stroomleiding niet beschermd is door een magnetische schakelaar met hoge gevoeligheid</p> <p>(IN-16-A ID-30 mA)</p>

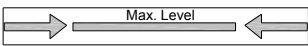
PLAKKAAT BINNEIN KOELKAST	PLAKKAAT D
	Max. Hoge Lading

5. TRANSPORT EN VERPLAATSING

Lees de waarschuwingen in deze handleiding zorgvuldig door, aangezien zij belangrijke informatie geven over de veiligheid van installatie, gebruik en onderhoud. Bewaar deze handleiding voor verdere raadpleging.

5.1 TRANSPORT EN VERPLAATSING

Het transport en de beweging van de rechtop en/of tafelkoelkasten moeten in de rechtopstaande positie plaatsvinden, met inachtneming van de op de verpakking aangegeven aanduidingen.

Vervoer moet door gekwalificeerd personeel worden uitgevoerd.

De rechtop en/of tafelkoelkasten moeten zodanig worden vervoerd dat eventuele schade wordt voorkomen.

Het apparaat wordt voorbereid voor transport met of zonder verpakking afhankelijk van het transportmiddel en de route. Bij verpakkingen is karton of hout voldoende beschermend.

Verplaatsing moet uitgevoerd worden met een lift truck of transpallets met geschikte vorken (lengte ten minste 2/3 van de afmetingen van het object).

SYMBOOL	BETEKENIS	OPMERKING
	WAARSCHUWING	Schade aan het apparaat tijdens transport en verplaatsing valt niet onder de garantie. Reparaties of vervanging van beschadigde onderdelen is op kosten van de klant.

5.2 OPSLAG

Bij langere perioden van inactiviteit moeten de rechtop en/of tafelkoelkasten worden opgeslagen met aandacht voor de relevante opslagplaats en tijd:

- Bewaar de rechtop en/of tafelkoelkast in een afgesloten ruimte;
- Bescherm rechtop en/of tafelkoelkast tegen stoten of spanning;
- Bescherm rechtop en/of tafelkoelkast tegen een hoge thermische variatie;
- Vermijd dat rechtop en/of tafelkoelkast in aanraking komt met corrosieve stoffen.

5.3 CONTROLES

Voordat u rechtop en/of tafelkoelkasten in gebruik neemt, moet u een reeks controles uitvoeren om fouten of ongevallen tijdens de activeringsfase te voorkomen:

- Controleer dat tijdens de montage geen schade is aangebracht aan de rechtop en/of tafelkoelkast.
- Controleer met zorg de integriteit van het bedieningspaneel, de elektrische kabel en de buizen.
- Controleer de precieze aansluiting op de externe energievoorziening.
- Controleer de vrije beweging en rotatie van bewegende delen.

6. INSTALLATIE

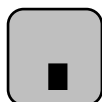

Voor een optimaal functioneren van het toestel is het raadzaam de koelkast in een zone te plaatsen met een goede luchtwisseling en ver weg van warmtebronnen.

6.1 SET-UP

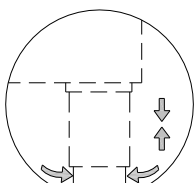

Figuur 1

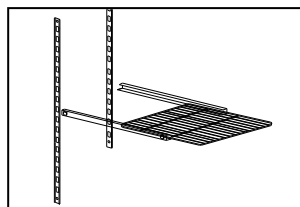

Figuur 2

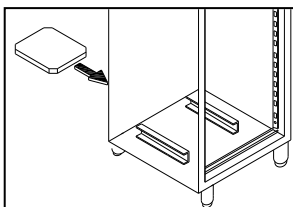

Figuur 3

- Verwijder de verpakking van de koelkast zorgvuldig;
- Verwijder de witte pvc-bescherfolie van het roestvast staal en alle beveiliging die het bedrijf gebruikt om het risico op beschadiging tijdens transport te verminderen;
- Plaats de koelkast op een vlakke ondergrond (gebruik de verstelbare voeten) (Fig. 1)

Vóór gebruik de koelkast schoonmaken met een schone, zachte doek of met een spuitproduct. U gebruikt best weinig water aangezien het mineralen bevat die sporen achterlaten die moeilijk verwijderd kunnen worden;

- Was de koelkast en alle inwendige delen met behulp van antibacteriële wasmiddelen die u in de handel vindt;
- Verwijder het wasmiddel met een zachte spons die in water is bevochtigd en droog met een schone, zachte doek;

Gebruik geen schurende reinigingsmiddelen of poeders die de afwerking ondoorzichtig kunnen maken. Gedurende deze fasen gebruiken niet, zoals reeds aangegeven, grote hoeveelheden water die elektrische onderdelen kunnen beschadigen; een vochtige spons is voldoende.

- Plaats de zelfondersteuning in de koelkast, in de meest geschikte positie voor gebruik, steek elke steun in de gaten aan de onderkant van de koelkast en plaats het zijblad op de juiste plaats aan de zijkanten of op de tafelsteunen. (Fig. 2)
- Schuif de plank in de steunen zoals afgebeeld in. (Fig. 2)
- Schuif in de juiste lopers, in het onderste deel van de koelkast, de condens afvalbak en in de apparaten die automatische bakken hebben, verbind de connector. (Fig. 3)

6.2 VOORZORGSMAATREGELEN

- Controleer of de kabels en de aansluitingen geschikt zijn voor de door de apparatuur geabsorbeerde stroom.

HET GEBRUIK VAN ADAPTERS, MEERVOUDIGE STOPCONTACTEN EN/OF VERLENGSNOEREN IS VERBODEN.

- Zorg ervoor dat de rechtop en/of tafelkoelkast niet dicht bij warmtebronnen wordt geïnstalleerd, zoals ovens, radiatoren, direct zonlicht, enz.
- Laat een ruimte van minstens 75 mm (3 inch) tussen de achterkant van de rechtop en/of tafelkoelkast en elke muur, om condensatie te voorkomen.
- De motor moet vrij zijn van obstakels die de circulatie door de condensatie-eenheid op de bovenzijde van de koelkast kunnen belemmeren of beperken.
- De afstand tussen de koelkast en het plafond moet minder zijn dan 50 cm. (19 ¾ inches).
- Controleer of de omgeving voldoende luchtcirculatie heeft om de koeling van de condensor en de compressor te garanderen.

- Voor een perfecte werking van het apparaat mag de maximale temperatuur van het milieu niet hoger zijn dan +43 ° C (109 ° F), met uitzondering van statische modellen die niet meer dan + 32 ° C (+ 95 ° F) mogen bedragen.

Gebrek aan respect voor deze omstandigheden zal een ernstige afname in het functioneren van de apparatuur veroorzaken, de vroege veroudering van de compressor en een veel hoger energieverbruik dan normaal.

6.3 AANSLUITING

Om eventuele problemen te vermijden wanneer rechtop en/of tafels worden ingeschakeld, is het goed om de volgende instructies te volgen

6.3.1 ELEKTRISCH

De elektrische aansluiting van de rechtop en/of tafelkoelkast is de verantwoordelijkheid van de klant. De aansluiting op de voedingsspanning moet de wetten van de stroomvoorziening in het land waarin de apparatuur is geïnstalleerd, respecteren (zie plakkaat A).

- Controleer of de spanning van de voeding gelijk is aan die op het plakkaat (zie plakkaat A).
- Controleer of de stekker voldoet aan de stroomvoorschriften.
- Let op dat er geen onbedekte draden zijn.
- Controleer de aarding.

DE AARDINGSVERBINDING IS EEN JURIDISCH VEILIGHEIDSVORSCHRIFT.

Als er meer dan één stuk apparatuur in de rij staan, moet er een onafhankelijke voeding zijn.

6.3.2 HYDRAULICA

Als het model geen condensor-eenheid bevat, moet u het aansluiten op een afvoersysteem voor het ontladen van water door ontdooien met een geschikte buis van passende afmetingen. Sloten: alle oprechte koelkasten zijn voorzien voor de installatie van sloten, zelfs die modellen die ze niet bevatten.

7. TIJDENS GEBRUIK VAN MENS EN MILIEU

7.1 VERWIJDERINGSINFORMATIE

- De verpakking is gemaakt van recycleerbare materialen.
- Golfkarton/karton.
- Schuimdozen van Polystyrol.
- Riemen gemaakt van polyethyleen banden.
- Riemen gemaakt van polypropyleenbanden.
- Verpakkingsmateriaal is geen kinderspeelgoed. Er bestaat kans op verstikking door de folie!
- Breng de verpakking naar een officieel verzamelcentrum.

7.2 MATERIAAL VOORBIJ LEVENSDUUR

Bevat momenteel waardevolle materialen en moet worden genomen naar verschillende faciliteiten van gescheiden afval in woongebieden. Maak van materiaal dat levensduur voorbij is. Haal de stekker uit het stopcontact. Wees voorzichtig om het koelcircuit niet te beschadigen tot u het aflevert bij het aangewezen verzamelcentrum. Informatie over het koelmiddel vindt u op het type plakkaat. U kunt informatie van uw verzamelplaatsen van uw gemeente krijgen.

8. GEBRUIK VAN INFORMATIE OVER FOUTEN

8.1 VEILIGHEIDS- EN WAARSCHUWINGSINFORMATIE

- Vermijd beschadiging van mensen en bezittingen, wij raden aan dat het apparaat geïnstalleerd wordt door twee personen nadat alle verpakkingen zijn verwijderd.
- Raadpleeg de dealer onmiddellijk (voordat u het apparaat aansluit) bij storingen in het apparaat.
- Om veilig te werken, monteer en sluit het apparaat aan volgens de instructies in de gebruikershandleiding.
- Ontkoppel de stroomtoevoer bij storing van het apparaat, trek de stekker uit of verwijder deze.
- Koppel het apparaat uit het stopcontact, niet op de kabel, en pak die vast met het stopcontact.
- Reparaties en werkzaamheden op het apparaat dienen door de klantendienst worden uitgevoerd, anders kunnen er grote risico's voor de gebruiker zijn. Hetzelfde geldt voor het vervangen van netsnoer.
- Zorg ervoor dat u niets met open vuur en ontstekingsbronnen in het apparaat gebruikt. Houd van ontstekingsbronnen weg in geval van schade en de kamer goed geventileerd
- Gebruik de basis niet om te weerstaan, voor laden of deuren.
- Eet geen ijs, bevroren water of ijsblokjes en koude dingen uit de koelkast als u de installatie verwijdert. Kan brandwonden veroorzaken door de lage temperatuur.
- Gebruik het te lang opgeslagen voedsel niet, het kan voedselvergiftiging veroorzaken.
- Bewaar geen explosieve stoffen of propaan, butaan, pentaan dat brandbare materialen bevat zoals spuitbussen in het apparaat.
- Gebruik geen elektrische apparaten in het apparaat.
- Plaats geen sleutel dichtbij het apparaat en binnen bereik van kinderen bij een afsluitbaar model.

Deze handleiding is geldig voor meerdere modellen, kan afwijken van de hier gegeven waarden.

BELANGRIJKE MEDEDELING!

Voor het inbedrijfstellen van het apparaat, ontdooi de waterafvoerplug dat bij het apparaat geleverd wordt en sluit het gat in de bodem van het apparaat! Belangrijk voor regelmatig werk.

9. CONSUMENTEN MOGEN EIGEN ONDERHOUD EN HERSTEL UITVOEREN

9.1 REINIGING

Vóór het reinigen, schakel het apparaat uit. Ontkoppel of zetten de breker in de installatie uit. Interne partities, hardware onderdelen en buitenmuren schoonmaken met warm water en een beetje schoonmaakmiddel. Gebruik nooit zand, schoonmaakmiddelen die zuren en chemicaliën bevatten.

Gebruik geen stoomreinigingsapparatuur!

Schade en letsel.

- Reinigingswater mag geen elektrische componenten en ventilatieroosters binnendringen.
- Droog alles grondig met een zachte doek.

Het invoer- en afvoerluchtrooster moet regelmatig met een penseelmachine worden gereinigd. Ophoping van stof verhoogt het energieverbruik. Wees voorzichtig om de kabels en andere componenten niet te beschadigen.

9.2 FOUT

De volgende fouten, kunt u zelf herstellen door de mogelijke oorzaken te controleren.

Het apparaat werkt niet, controlelampje licht niet op:

- Controleer of de stekker goed is aangesloten op het stopcontact.
- Controleer of het stopcontact intact is.

Te veel lawaai, doe de volgende controles

- Het apparaat moet stevig op de grond staan
- Koude schakelstroom in het voorkomen van geluidsoverlast.

De temperatuur is niet laag genoeg, u voert de volgende controles uit

- Aanpassing. "Stel Temperatuur in" waarde volgens sectieset?
- Overmatige hoeveelheden vers voedsel zijn geplaatst op 24 uur per dag, bekijk de meter.
- Ingesteld als een aparte thermometer, laat het mij de juiste waarde zien?
- Komt uitstoot van lucht in aanmerking?
- De installatieplaats is te dicht bij een warmtebron?

Als geen van de bovengenoemde oorzaken is vermeld, kunt u contact opnemen met uw dichtstbijzijnde klantenservice, als u de fout zelf niet kunt oplossen. Geef alstublieft het tag type apparaat, het apparaat nummer in. Apparaten op het etiket op de bovenkant van de kast.

10. AANSLUITING EN INSTALLATIE

10.1 INSTALLATIE

- Blijf weg van blootstelling aan direct zonlicht, boven oven, verwarming en gelijkaardige installatieplaatsen.
- De installatieplaats moet vlak en gelijk zijn.
- Houd voldoende afstand van de muur voor het openen en sluiten van de dekselbeveiliging van het apparaat.
- Sluit de ruimte niet tussen de diepvriezer en de grond. Het is belangrijk dat de compressor koellucht levert.

10.2 AANSLUITING

Huidig type op de installatieplaats (alternatieve stroom) en spanning, moet hetzelfde zijn als aangegeven op het label Progress. Model label in de kern, aan de linkerkant, bevindt zich naast de groente ogen. Wandplug moet door een zekering of 10 A worden beschermd, moet op een gemakkelijk toegankelijke plaats zijn.

11. ACTIVATIE

11.1 VOORBEREIDING VOOR ACTIVATIE

- Zorg ervoor dat de kabels en de elektrische voeding die aansluiten op het product de nodige stroom leveren.
- Zorg ervoor dat de Tellertype en de Verticale Type koelkast van de warmtebronnen verwijderd zijn. Zoals ovens, radiatoren, direct zonlicht.
- Laat de ruimte minstens 75 mm (3 inch) achter de koelkast vrij. Dit is belangrijk voor condensatie.
- Koelunit moet weg zijn van sterke luchtstroombelemmeringen, moet een plek zijn die comfortabel en ademend is.
- Met het bovenlichaam van de koelkast en de zolder moet minimaal 50 cm (9 inch) ruimte zijn.

De maximale omgevingstemperatuur zou +43°C (+109°F) moeten zijn voor producten om goed te kunnen werken. Het kan de hoogste omgevingstemperatuur +32°C (+95°F) zijn bij gebruik van statische afkoelsysteemproducten. Als u niet aan de bovenstaande voorwaarden voldoet, wordt de werking van het product ernstig verminderd, premature slijtage van de compressor en verbruikt ook meer energie dan normaal.

11.2 AANSLUITING

Volg de onderstaande instructies.

11.3 ELEKTRISCH

Het maken van horizontale en verticale elektrische verbindingen is onder verantwoordelijkheid van de gebruiker. Controleer of de elektrische aansluitingen volgens de regels van het land zijn.

- Controleer gelijke spanning, zorg ervoor dat hetzelfde op het etiket staat.
- Controleer het stopcontact volgens de stroomvoorschriften.
- Controleer of de kabel is blootgesteld.
- Controleer de aarding.

GEbruik VAN HET APPARAAT IS GEVAARLIJK EN ILLEGAAL ZONDER AARDING.

Als u meerdere producten aan dezelfde bron hebt aangesloten, moet er een apart stopcontact zijn.

11.4 DRAINAGEVERBINDING

Als u geen verdampers in uw product heeft, moet deze voor de waterafvoerleiding worden aangesloten voor het verwijderen van water.

12. GEBRUIK

12.1 PERSONEEL

De medewerkers die het apparaat moeten gebruiken en installeren, moeten de volgende vaardigheden bezitten (of door middel van adequate vorming en training) en moeten de inhoud van deze handleiding en alle relevante veiligheidsinformatie begrijpen:

- Algemene technische kennis genoeg om de inhoud van de handleiding te begrijpen.
- Bewustzijn van de belangrijkste hygiëne, ongevalpreventie en technologische voorschriften.

12.2 IN GEBRUIK STELLEN

Als de apparatuur tijdens het transport horizontaal is gepositioneerd, wacht ongeveer 2 uur na het verticaal in te stellen voordat het in gebruik wordt genomen.

12.3 TEMPERATUURREGELING

De keuze van de temperatuur moet rekening houden met:

- Het type product dat in de koelruimte wordt bewaard;
- De temperatuur van de omgeving;
- De frequentie van opendoen;

Er moet worden onthouden dat:

- Negatieve koelkasten (-10°C/-25°C) zijn geschikt voor het behoud van diepgevroren producten voor lange tijd en voor het bevriezen van kleine hoeveelheden verse voedingsmiddelen van kleine afmetingen.

In ieder geval, voordat u de apparatuur laadt, moet u wachten tot de koelruimte de juiste temperatuur heeft bereikt, controleer het op de thermometer. Als er sprake is van korte onderbrekingen van de stroomvoorziening, is het waarschijnlijk dat de compressor met enige vertraging kan beginnen; Dit is perfect normaal.

12.4 VOEDSELBEWARING

Om de best mogelijke werking van de koelkast te kunnen verkrijgen, moet u de volgende aanwijzingen respecteren:

- Leg geen heet voedsel of onbedekte vloeistoffen in de koelruimte;
- Verpak of bedek alle voedingsmiddelen, met name die met sterke aroma's of room;
- Organiseer de levensmiddelen in de koelruimte op een zodanige wijze dat de luchtcirculatie met overbodige voorwerpen niet wordt geblokkeerd;
- Vermijd de deur langdurig open te houden;
- Wacht een paar ogenblikken voordat u een deur opent die net is gesloten.

13. ROUTINE ONDERHOUD

De informatie in dit hoofdstuk is gericht op de Gebruik (niet-gespecialiseerde persoon) en bij de Gewone Onderhoudspersoneel.

13.1. BASIS VEILIGHEIDSREGELINGEN

VERBOD OP VERWIJDERING VAN VEILIGHEIDSINRICHTINGEN

Het verwijderen van veiligheidsbescherming is absoluut verboden voor het uitvoeren van gewoon onderhoud. De Fabrikant wijkt geen enkele verantwoordelijkheid voor een ongeval veroorzaakt door het gebrek aan respect voor de bovenstaande schriftelijke regelgeving.

INDICATIE OP NOODWERKZAAMHEDEN IN GEVAL VAN BRAND

- Haal de stekker uit het stopcontact of schakel hoofdschakelaar uit;
- Gebruik geen waterstralen;
- Gebruik poeder- of schuimblusapparaten.

REINIGING VAN DE BUITENSTE ONDERDELEN

Hiervoor wordt het volgende aangegeven;

- Reinigingsproducten: water en neutrale niet-schurende detergenten (GEBRUIK GEEN SOLVENTEN);
- Reinigingsmethoden: wassen met een doek of een spons;
- Frequentie: wekelijks

CONDENSER REINIGEN

De efficiëntie van de condensor-eenheid wordt gecompenseerd door het blokkeren van de condensor waardoor het wekelijks nodig is om schoon te maken. Voordat u deze bewerking uitvoert, schakel het apparaat uit, verwijder het netsnoer en ga als volgt te werk:

- Verwijder, met een verticale beweging (zoals afgebeeld in figuur 6) het stof en naar beneden van de vleugels met behulp van een luchtstraal of droogborstel met stijve borstel.

Bij oliehoudende afzettingen, gebruik een borstel die in geest of soortgelijk product is gedrenkt. Zodra de bewerking klaar is, start het apparaat op de normale manier.

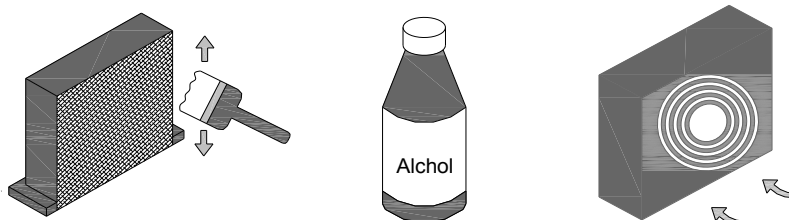

Figuur 6: Condensor reinigen

PERIODIEKE CONTROLES UIT TE VOEREN

Het is noodzakelijk regelmatig te controleren of de elektrische kabels en de elektrische onderdelen onbeschadigd zijn.

14. NIET-ROUTINE ONDERHOUD EN REPARATIES

Niet-routine onderhoud en reparaties moeten worden uitgevoerd door gekwalificeerd personeel dat door de fabrikant is gemachtigd. De fabrikant weigert alle verantwoordelijkheden voor door ongeautoriseerd personeel verrichte banen of het gebruik van niet originele onderdelen.

15. PROBLEMEN OPLOSSEN

De volgende tabel toont de meest voorkomende problemen, mogelijke oorzaken en oplossingen.

PROBLEEMBESCHRIJVING	MOGELIJKE OORZAAK	OPLOSSING
Het apparaat start niet	De hoofdschakelaar is "uit" Er is geen spanning Andere	Hoofdschakelaar "aan" Controleer stekker, stopcontact, zekering, elektrische aansluiting Contacteer technische assistentie
De koelkast start niet	Ingestelde temperatuur is bereikt Ontdooien is in gebruik Bedieningspaneel is kapot Andere	Stel nieuwe temperatuur in Wacht tot het einde van de cyclus, zet uit en schakel weer in Contacteer technische assistentie Contacteer technische assistentie
De koelkast werkt continu maar bereikt de ingestelde temperatuur niet	Kamer is te warm Condensor is vies Koelvloeistof is onvoldoende Condensorventilator is gestopt Deur niet goed gesloten Verdamper is bevroren Ontdooiklep is open	Verlucht beter Reinig condensor Contacteer technische assistentie Contacteer technische assistentie Controleer de deurdichtingen Handmatig ontdooien Contacteer technische assistentie
Koelkast stopt niet bij de ingestelde temperatuur	Bedieningspaneel is kapot Temperatuursonde is kapot Deur is niet luchtdicht	Contacteer technische assistentie Contacteer technische assistentie Sluit de deur
Ijsblokken op verdamper	Onjuist gebruik Bedieningspaneel is kapot	Contacteer technische assistentie Contacteer technische assistentie
Poel van water of ijs in druppelbak	Geblokkeerd Apparaat niet genivelleerd	Reinig afvoer en ontlading Contacteer technische assistentie
Het toestel is luidruchtig	Apparaat niet genivelleerd Contact met externe lichamen Schroeven of moeren los Andere	Controleer of apparaat gelijk is Controleer of er geen buis of ventilator in contact is met externe lichamen Aandraaien Contacteer technische assistentie

OM DE EFFICIËNTIE VAN HET APPARAAT TE WAARBORGEN EN HET CORRECTE FUNCTIONEREN, MOETEN DE INSTRUCTIES VAN DE FABRIKANT GEVOLGD WORDEN EN DE PERIODIEKE SERVICE MOET UITGEVOERD WORDEN DOOR PROFESSIONEEL GEKWALIFICEERD PERSONEEL.

(JURIDISCH VOORSCHRIFT VOOR HET VOORKOMEN VAN ONGEVALLLEN OP HET WERK EN DE INSTALLATIE VAN ELEKTRISCHE APPARATEN)

HET IS VERPLICHT OM IN OVEREENSTEMMING TE ZIJN MET DE STROOMREGELS.

16. RESERVEONDERDELEN

Voor de vervanging van onderdelen kunnen onderdelen bij onze erkende centra worden verkregen bij het geven van

- Serienummer en productiejaar (zie plakkaat A)
- Identificatienummer van het onderdeel

Eventuele storingen als gevolg van niet-originele reserveonderdelen worden door onze technici niet herkend.

17. ALGEMENE GEBRUIKERSINFORMATIE

17.1 PRODUCT OPSLAG

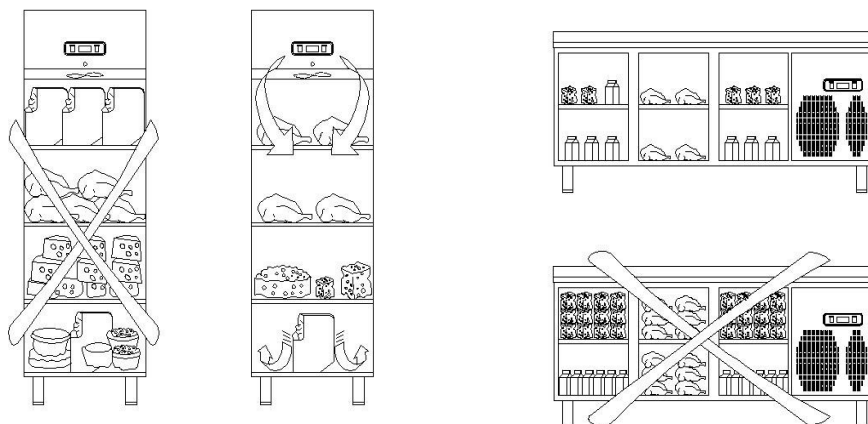

17.2 PERIODIEKE CONDENSER REINIGING

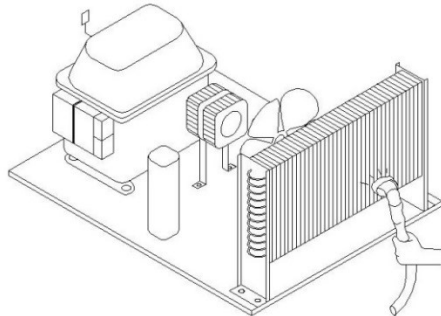

17.3 KOELKAST REINIGING

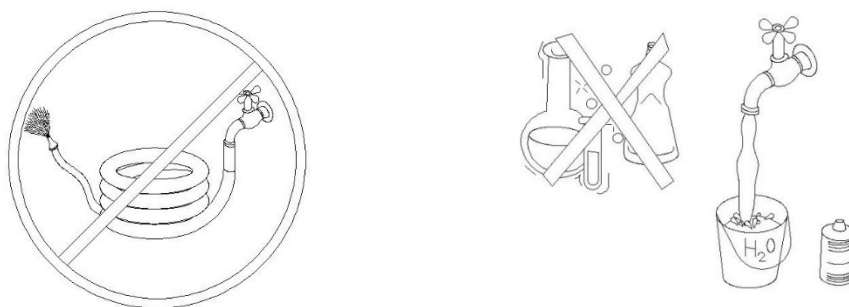

18. ONDERHOUD

- Probeer het apparaat zelf niet te herstellen
- Als er een storing optreedt, contacteer dan de bevoegde diensten
- Het apparaat controleren moet worden uitgevoerd door gekwalificeerd onderhoudspersoneel

19. HANTERING EN VERVOER

- Vervoer producten in de doos tijdens het transport
- Productdoos beschermt tegen fysieke schade aan producten

20. DIXELL BEDIENINGSPANEEL



Start het ontdooien handmatig. Druk 3 seconden op de knop.

▲ Tijdens de programmering verandert dit de parameterlijsten of verhoogt het de insteltemperatuur.

▼ Tijdens het programmeren verandert dit de parameterlijsten of verlaagt het de insteltemperatuur.

SET Om de temperatuur weer te geven of de instellingen aan te passen of tijdens de programmeerstand kunt u de parameter kiezen of de actie bevestigen.



BELANGRIJKE WAARSCHUWINGEN

De bedieningspanelen hebben verschillende eigenschappen om de producten veilig in de koelkast te bewaren, en heeft ook een aantal speciale eigenschappen om de problemen gemakkelijk te identificeren.

BELANGRIJKE OPMERKING: Alleen bij het afsluiten van uw product via het bedieningspaneel kunt u overstappen naar de stand-by modus. Om de stroom uit het paneel te ontkoppelen, trekt u de stekker uit het stopcontact.

PRODUCT OPENING: Houd de POWER-toets ingedrukt gedurende 4 seconden.

DE TEMPERATUUR INSTELLEN: Druk de ingestelde knop voortdurend in. Het pictogram "C" begint te knipperen, en u ziet de SET-temperatuur van het product. Gebruik de omhoog en omlaag toetsen om de gewenste temperatuur in te stellen, druk op de SET toets. De temperatuur SET Waarde begint te knipperen en stopt dan. Nu kunt u het product gebruiken in de nieuwe ingestelde temperatuur. Het product werkt met + 3°C verschil.

H.A.C.C.P FUNCTIE: Als er al een alarm in het apparaat geheugen is, verschijnt op het scherm.

ALARM UITLEG

LA: Lage temperatuur alarm;

- Reden: Storing van de temperatuur leessensoren. Oplossing: Op het bedieningspaneel ziet u P1, P2 of P3 die bepaalt welke sensor niet werkt, neem dan contact op met de technische dienst
- Reden: Storing van de digitale thermostaat. Oplossing: Neem contact op met de technische dienst

HA: Hoge temperatuur alarm;

- Reden: Tijdens laden om de luchttoevoerkanalen van het product te sluiten. Oplossing: Zorg ervoor dat u de producten laadt zoals in de gebruikershandleiding wordt aangegeven.
- Reden: De verdampingsventilator werkt niet. Oplossing: Wijzig de fabrieksinstellingen van de parameters of storingsventilator, neem contact op met de technische dienst.
- Reden: De deur staat open. Oplossing: Zorg ervoor dat de deur volledig gesloten en verzegeld is. Als de cabine leeg is, moet de instellingstemperatuur in 60 minuten worden bereikt.
- Reden: Om materialen met hoge temperatuur binnen te zetten voordat het product de ingestelde temperatuur bereikt. Oplossing: Als er een probleem is met de binnenkant van de kast temperatuur, om te voorkomen dat het voedsel in de binnenkant wordt verwend, zal de ventilator stoppen met werken na een bepaald temperatuurniveau. Als u warme materialen voor de binnenkant van de kast plaatst, de gewenste temperatuur bereikt heeft, zal de temperatuur van de kast niet vallen. Zorg ervoor dat het product de gewenste temperatuur heeft bereikt voordat u de kast laadt.

dA: Deurschakel alarm;

Als de deur van het apparaat te lang geopend wordt en de binnentemperatuur van de producten kan beïnvloeden, verschijnt 'dA' op het scherm om te tonen dat de deur moet worden gesloten. Wanneer u de deuren sluit, zal het scherm normaal zijn. (Deze functie is niet aanwezig in alle producten)

'P1', 'P2', 'P3' DIGITALE THERMOSTAAT ALARMEN

Reden: Storing van de temperatuurlaessensoren. Oplossing: Op het bedieningspaneel ziet u P1, P2 of P3 om te bepalen welke sensor niet werkt, neem dan contact op met de technische dienst

BELANGRIJKE WAARSCHUWING

DIGITALE PARAMETERINSTELLINGEN WERDEN GEPROGRAMMEERD ZODAT DE EENHEID ZO GOED MOGELIJK WERKT. VERANDER GEEN PARAMETERINSTELLINGEN BEHALVE DE TEMPERATUUR. PARAMETERINSTELLINGEN VERANDEREN KAN GROTE PRESTATIEVERMINDERINGEN VEROORZAKEN EN PROBLEMEN CREËREN IN DE EENHEID.

1. ALLGEMEINE INFORMATIONEN

HERSTELLER INFORMATION

Durch langjährige grosse Erfahrungen im Bereich der Kältetechnik und als Folge der internationalen Verkäufe erworbene Informationen, bietet unser Unternehmen die besten Garantiebedingungen, die ein Kühlraumhersteller bieten kann. Das von Ihnen gekaufte Produkt wurde in unserer Fabrik entworfen, innere und äußere Teile überprüft und in Einklang mit den entsprechenden klimatischen Bedingungen des Marktes gebracht. Außerdem wurde vor der Lieferung des Produkts, letzte Benchmarktests für Funktion und Anzeige durchgeführt. Diesbezügliche GARANTIEZERTIFIKAT und PRÜFURKUNDE finden sich in jedem Produkt, wie in dieser Gebrauchsanweisung beschrieben wurde.

Um eine lange Lebensdauer des Produkts, beachten Sie bitte die in dieser Gebrauchsanweisung beschriebenen Bedingungen.

SERVICE CENTER

(Vertrieb, Service, Ersatzteile und Franchise-Rechte)

Siehe 4.6 Etiketten (Herstellerfirma)

Für jede Frage oder Information zur Benutzung, Wartung oder Ersatzteile sollen die Kunden an einem autorisierten Service-Center (unter Kontrolle des Herstellers) mit Produkt-ID Daten anmelden. Alle erforderliche Informationen wurden in dem Informationsaufkleber im Kühlraum gegeben.

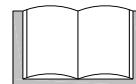

URKUNDEN

Gekühlte Luft und Kühlräume wurden hinsichtlich des Aussehen und des Arbeitssystems, in Übereinstimmung mit den Europäischen Normen hergestellt.

GARANTIE

Ein neues Produkt ist unter Garantie. Der Garantieschein des Produkts ist zusammen mit dieser Anweisung in jedem Produkt vorhanden. Wenn dieses Buch in dem Produkt nicht vorhanden ist, können Sie sich an Ihrem Lieferant fragen, indem Sie die Seriennummer des Produkts und die Angabe zur Kaufdatum angeben.

DIE VON KUNDEN ZU TREFFENDE VORBEREITUNGEN

Die Kunden sollen zuerst bei dieser Anweisung beschriebene jede Artikel erledigen.

Wenn bereits keine andere Organisation veranstaltet ist, sollen die Kunden die folgenden Artikel vor dem Aufsetzen des Produkts vorbereiten.

Eğer daha önceden başka bir organizasyon yapılmadıysa, aşağıdaki maddeler müşteriler tarafından ürün yerine yerleştirilmeden hazırlanmalıdır.

- Die Sauberkeit der zu benutzende Fläche
- An die Stromregeln der zu benutzenden Land geeigneter Stromversorgung
- Reinigungsmitteln

BEDEUTUNG DER GEBRAUCHSANWEISUNG

Die Kunden müssen die Informationen, die in dieser Anweisung angegeben sind, sehr aufmerksam lesen. Weil die Vorbereitung vor der ordnungsgemäße Verwendung, Montage und Verwendung bilden die Grundregeln der Hersteller- und Kundenvereinbarung.

1.1 ZWECK UND INHALT

Diese Gebrauchsanweisung gibt die Kunden Informationen zur Verwendung des Produkts und stellt die wirtschaftlichste und sicherste Verwendung des Produkts sicher. Diese Anweisung besteht aus den Abschnitten, technische Spezifikationen, Verwendung, Stoppen, Wartung, Ersatzteile und Sicherheit.

Achtung: Anwender und Techniker sollen vor jedem Eingriff auf das Produkt, diese Gebrauchs-anweisung unbedingt sorgfältig lesen.

Wenn bei dieser Gebrauchsanweisung Abschnitte geben, die Sie nicht verstehen, treten Sie in Verbindung mit dem Hersteller.

1.2 FÜR WEN IST DIESER GEBRAUCHSANWEISUNG ?

Diese Gebrauchsanweisung ist für Händler, Anwender und außerdem ohne den Produkt einzugreifen, für die berechnigte Personen erstellt. Die Anwender sollen in Fällen, in denen das Eigreifen der autorisierten Service erforderlich ist, dem Produkt auf keinen Fall eingreifen. Der Hersteller trägt bei einer Schädigung des Produkts keine gesetzliche Haftung, aufgrund der Nichterfüllung dieser Bedingungen

1.3 SICHERE ANWENDUNG

Diese Anweisung für Anwendung und Wartung muss in der Nähe des Produkts und einfach erreichbaren Ort aufbewahrt werden. Außerdem muss von Wasser und alle anderen Flüssigkeiten unbedingt fernhalten, die dem Produkt ernsthafte Schaden zufügen können.

1.4 BENUTZTE SYMBOLE

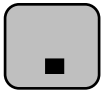
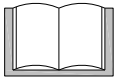
SYMBOL	BEDEUTUNG	KOMMENTAR
	GEFAHRENSYMBOL	Lesen Sie bitte die Abschnitte sorgfältig, die in der Gebrauchsanweisung mit dieser Zeichen gewarnt werden.
	BERATUNG	Vor einem Eingriff ist es erforderlich, muss von dieser Gebrauchsanweisung Informationen erhalten werden.

2. BESCHREIBUNG UND ANWENDUNG DES PRODUKTS

2.1 BESCHREIBUNGEN

Kühler im vertikalen Typ und gekühlter Luftgruppen bestehen aus folgenden Produkten:

- Kälteaggregat (außerhalb des Kühlteils)
- Verdampfungseinheit (Evaporator) (innerhalb des Kühlteils)
- Kontrollfeld – Digitalanzeiger (Siehe Anlage 1)
- Defroster : Mit Heißgas und automatisch (Siehe Anlage 2)
- Abkühlung :Luftgekühlt

2.2 EINSATZ

Unsere Kühlanlagen funktionieren mit Hilfe von Druckluft Kompressoren. Mit Luftkompression und alternative Bewegungen, durch elektrische Leistung (Monophase oder Dreiphasen) zugeführt und unter Verwendung der Kühlgase R404A / R134A oder R 290A die Kühlung erreicht.

3. VORBEREITUNGEN

3.1 AUSSENBELEUCHTUNG

Die Beleuchtungsanlage des Umfelds muss unbedingt die Bedingungen des verwendeten Landes anpassen und alle Seiten des Produkts muss sichtbar sein und außerdem die Warnzeichen an einem leicht lesbaren Stelle finden und das Kontrollfeld des Geräts so angeordnet sein, dass leicht lesbar ist.

3.2 VIBRATION

Vibrationen und kleine Schwingungen innerhalb der ordnungsgemäße Verwendung bilden keine Gefahrzustand.

3.3 SCHALLABSORPTION

Die Anlage wurde so entwickelt, dass die Lärme aus der Quelle vermindert wird.

3.3.1 NETZSTECKER

Jedes Ersatzteil, das dem Gerät hinzufügen ist oder ersetzt wird, durch den Herstellerfirma zugelassen und die Verwendung soll erlaubt sein. Andernfalls bleibt das Gerät außerhalb der Garantieumfang.

SYMBOL	BEDEUTUNG	KOMMENTAR
	WARNZEICHEN	Jede Änderung auf dem Kühlraum, durch den Benutzer und/oder Servicefachangestellte, ist aus Sicherheitsgründen gefährlich und verboten. Der Hersteller übernimmt keine Gewähr für unzulässigen Änderungen.

3.4 ELEKTROMAGNETISCHES UMFELD

Der Kühlraum ist so entworfen, dass es in industriellen elektromagnetischen Umgebungsbedingungen nach den folgenden Spezifikationen und Standards funktioniert:

(2006/95/EC) of 12 December 2006 Low Voltage Directive and (2004/108/EC)

EN 61000-6-4:2001 Electromagnetic compatibility. EN 61000-6-2:1999, IEC 61000-6-2:1999 General regulation for immunity Industrial Environments

4. SICHERHEIT

4.1 ALLGEMEINE WARNHINWEISE

Die Benutzer sollen die Informationen in dieser Gebrauchsanweisung aufmerksam lesen. Außerdem die nachfolgenden Sicherheitsvorschriften wörtlich einhalten.

Es ist sehr wichtig, folgende Maßnahmen zu treffen:

- Halten Sie den Kühlraum sauber und ordentlich.
- Entfernen Sie die vom Hersteller angelegte Warnetiketten und Aufkleber auf keiner Weise.
- Deaktivieren oder ändern Sie die Sicherheitssysteme nicht.
- Berühren Sie dem Produkt nicht mit nassen oder feuchten Händen, Füßen.
- Berühren Sie dem Produkt mit nackten Füßen.
- Stecken Sie unter der Schutzdeckungen oder zwischen den rotierenden Bauteile niemals einen Schraubendreher oder ein ähnliches Werkzeug.
- Um den Netzstecker herauszuziehen, niemals vom Kabel ziehen.
- Vor einer Reinigung, Lagewechsel oder ähnliche Arbeiten im Kühlraum, trennen Sie das Gerät von dem Stromanschluss. Zuerst schalten Sie den Netzschalter des Kühlraums ab und dann ziehen Sie den Stecker heraus.

4.2 ANWENDUNGSGEBIETE DES GERÄTS

Die Kühlräume sind für den Einsatz in Hotels, Restaurants und ähnliche Orte konzipiert.

4.3 FÜR DIE ANWENDUNG UNGEEIGNETE GEBIETE



Die Kühlräume dürfen nicht in den folgenden Gebieten verwendet werden.

- Außer der im Abschnitt 4.2 beschriebene Orte und andere Zwecke,
- In den Orten, wo keine explosive Stoffe oder Reinluft geben, außerdem auch in Bereichen mit hohem Anteil an Öl oder Staub in der Luft,
- In Bereichen mit Brandrisiko,
- An die schlechte Wetterbedingungen ausgesetzte Bereiche,
- Bei Stromquellen, wo Adapter, Zwischenstecker und mehrere Stecker angeschlossen werden.

4.4 GEFAHRZONE



Die Kühlräume bilden keine gefährliche Situation während der Verwendung. Weil alle Sicherheitsmaßnahmen wurde ergriffen. Wenn Einer von der Sicherheitsteile oder Schutzgerüst zu entfernen ist, soll der Strom des Produkts ausgestaltet werden und vom Stecker herausgezogen werden. Nach dem Arbeitsschluss die Sicherheitsteile, Schutzgerüste und Etiketten unbedingt auf den Platz setzen.

4.5 GERÄT AUSSCHALTEN

Un den Kühlraum abzuschalten, sind die folgende Verfahren erforderlich:

- Bringen Sie die Leistungstaste auf die Position " OFF ".
- Ziehen Sie den Stecker von der Steckdose heraus, wenn das Gerät nicht in Betrieb ist. Das Auftreten eines Schadens aufgrund der Stromverbindung führt dazu, dass das Gerät Außer der Garantie bleibt. Wenn Sie das Produkt nicht für längere Zeit benutzen, ziehen Sie immer den Netzstecker aus der Steckdose.

4.6 KENNZEICHENSCHILDER



WARNUNG:
FALLS DAS LEISTUNGSKABEL BESCHÄDIGT IST, DARF DIESE LEISTUNGSKABEL NUR DURCH HERSTELLERSERVICE ODER EIN GESCHULTES PERSONAL AUSGEWECHSELT WERDEN.

SCHILD FÜR ELEKTRISCHE GERÄTE	PLATTE A
	Schalten Sie den elektrischen Anschluss ab, bevor Sie den Schutzdeckel entfernen.
SCHILD FÜR ELEKTRISCHE GERÄTE	PLATTE B
	Es ist die Platte, welche die geerdete Verbindung zeigt.
GEFÄHRLICH	PLATTE C
	Hersteller und Lieferanten tragen keine Verantwortung, wenn der Stromleitung keine Sicherung mit hoher Empfindlichkeit (IN-16-A ID-30 mA)verbindet und somit kein Schutz gemacht wird.
SCHILD IN DEM KÜHLRAUM	PLATTE D
	Zeigt die maximale Höhe für Produkte, die in dem Kühlraum zu legen sind.

5. TRANSPORT UND VERSCHIEBUNG DES KÜHLRAUMS

Lesen sie diese anweisung sorgfältig, in bezug auf montage und wartung sind wichtige informationen enthalten. Bewahren sie diese gebrauchsanweisung auf, zur beratung in der zukunft.

5.1 TRANSPORT UND VERSCHIEBUNG DES KÜHLRAUMS

Die Kühlräume müssen so transportiert werden, wie in der Verpackung gezeigt wird. Der Transport muss von einer geschulten Personal durchgeführt werden. Die Kühlräume müssen so transportiert werden, dass diese keine Schaden kommen. Die Produkte sind je nach dem Transportort und der Strecke, je nach Wunsch der Kunden, gepackt oder ohne Packung transportiert werden. Die Packungen können in Pappkartons oder Holzkisten verpackt werden. Ladung und Transport müssen unbedingt mit Gabelhubwagen oder Gabelstapler, die entsprechende Flügel haben, erfolgen. **Die Schaden, die während der Ladung und Entladung auf dem Produkt vorkommen können, sind nicht von der Garantie abgedeckt. In diesem Fall wird die Reparatur oder Ersatz eines defekten Teil des Produkts von der Kunde bezahlt.**

5.2 LAGERUNG

Wenn für eine längere Zeit nicht zu benutzen ist, sollen die Kühlräume nach den folgenden Lagerbedingungen gelagert oder aufbewahrt werden.

- Bewahren Sie den Kühlraum in einem geschlossenen Raum.
- Stellen Sie nicht auf einen gewölbten oder nicht ebenen Boden.
- Nicht in extrem heiße oder kalte Umfelder lagern.
- Den Produkt, von der Korrosion verursachende Stoffe fernhalten.

5.3 ENDKONTROLLEN

Vor dem Anschalten der Kühlräume sollen die Serienkontrollen durchgeführt werden, um die schwere Schäden zu verhindern, die auftreten können.

- Kühlräume müssen überprüft werden, dass keine Beschädigungen während der Montage aufgetreten sind.
- Stellen Sie sicher, dass das Kontrollfeld, Stromkabeln unbeschädigt und korrekt sind.
- Stellen Sie sicher, dass die Verbindung an Strom richtig durchgeführt wird.
- Achten Sie auf das Einsetzen der drehende Teile, um richtig zu funktionieren.

6. INSTALLATION

6.1 AUFBAU

Für eine optimale Leistung des Geräts, den Kühlraum in einem Ort mit hoher Luftumlauf stellen, die entfernt von Wärmequellen ist. Wie in der Montageanleitung im Abschnitt 12 aufgezeigt wird, können Sie das Gerät mit Hilfe von Sperren, die ineinander gegriffen können, aufbauen.

6.2 VORBEREITUNG VOR DEM ANSCHALTEN

- Stellen Sie sicher, dass der Strom und die Kabeln die notwendige Stromkraft für das Gerät leistet. **DIE VERWENDUNG VON ADAPTER, MEHRERE STECKER UND SPLEISSVERBINDUNGEN SIND VERBOTEN.**
- Achten Sie darauf, dass der Platz von Kühlräume entfernt von der Wärmequelle ist:
- wie Ofen, Heizkörper, direkte Sonnenstrahlen.
- Lassen Sie an der Rückseite des Kühlraums mindestens 75 mm (3 inch) Abstand, es ist wichtig für die Kondensation.
- Die Kühleinheit muss unbedingt in einem gut belüfteten Ort, wo der Luftstrom nicht verhindert wird, gestellt werden.
- Zwischen dem Oberkörper und der Decke des Kühlraums soll mindestens 50cm (19 inch) Abstand sein.
- Im Umfeld des Kühlraums muss überprüft werden, ob es ausreichende Luftwechsel zur Kühlung gibt. Diese Luftzirkulation ist sehr wichtig für die Kühlung von Motoreinheit und Kondensatoreinheit.
- Für einwandfreies Funktionieren des Geräts kann die maximale Temperatur der Umgebung +38°C (+109°F), nur bei Produkte mit statischer Kühlanlage ist die maximale Temperatur +32°C (+95°F) sein.

Wenn die oben erwähnten Bedingungen nicht abgestimmt werden, wird bei der Arbeitsleistung der Produkte eine sehr ernste Rückgang sein. Es wird zur vorzeitigen Verschleiß des Kompressors und vielmehr Energieverlust als normalerweise verursachen.

6.3 ANSCHLUSS

Führen Sie die folgende Anweisungen, bevor Sie die Kühlräume betätigen.

6.3.1 ELEKTRISCH

Der horizontale und vertikale elektrische Anschluss sind die Verantwortlichkeit des Benutzers.

Überprüfen Sie die Verbindung an Elektrizitätskraft, ob diese an die Stromanschlussregeln der zu benutzenden Land entsprechen.

- Überprüfen Sie die Spannung in der Stromleitung, dass es auf den Etiketten geschriebenen identisch sind.
- Überprüfen Sie die Netzsteckdose, ob diese die elektrische Vorschriften einhalten.
- Überprüfen Sie, ob sich freiliegende Kabeln oder andere elektrische Anschlüsse befinden.
- Überprüfen Sie die Erdung.

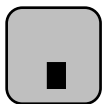

DAS GERÄT OHNE ERDUNG ZU BENUTZEN IST GEFÄHRLICH UND VERBOTEN.

Wenn mehrere Geräte an die gleiche Stromquelle angeschlossen ist, muss jeder eine separate Steckdose haben.

6.3.2 DRAINAGEANSCHLUSS

Wenn Ihr Modell keinen Evaporator hat, zum Ausstoßen des Wassers soll der Schlauch für Wasserdrainage auf einem Abwasserleitungsrohr verbindet werden. Außerdem müssen bei den Fernkühlprodukten (remote), die keine Kühlsysteme enthalten, der Wasserdrainageschlauch unbedingt an eine Kanalisation verbindet werden

7. HINWEISE ZUR GEFÄHRLICHE ODER SCHÄDLICHE SITUATIONEN FÜR DIE GESUNDHEIT DES MENSCHEN UND UMWELTGESUNDHEIT

7.1 ENTSORGUNG

- Die Verpackung ist aus wiederverwertbaren Materialien hergestellt.
- Wellpappe/ Hartpapier
- Aus abgeschäumter Styropor hergestellte Form-Boxen
- Gürtelbänder aus Polyethylen
- Gürtelbänder aus Polypropylen
- Verpackungsmaterial ist kein Spielzeug für Kinder – Es gibt Erstickengefahr aufgrund der Folie !
- Bringen Sie die Verpackung an eine offizielle Abfallsammelstelle.

7.2 VERALTETE GERÄTE

- Enthält immer noch Wertstoffe und es soll auf eine andere Abfallanlage, als den ungetrennten Müll in den Siedlungen abgeführt werden.
- Dienen Sie die veraltete Geräte aus. Ziehen Sie vom Stecker heraus, schneiden Sie den Anschlusskabel und brechen Sie die Verriegelung durch, damit die Kinder nicht eingeschlossen werden.
- Achten Sie darauf, dass die Zirkulationseinheit der Kühler während der Abholung des veralteten Geräts oder Auslieferung an die Abfallsammelstellen der Gemeinde, nicht beschädigt wird.
- Die Informationen über den enthaltenen Kühlmittel finden Sie auf der Modellplatte.
- Sie können die Informationen für das Sammeln oder Sammelstellen von der Gemeinde einholen.

8. INFORMATIONEN ZUM BENUTZERFEHLER

8.1 SICHERHEIT UND WARNHINWEISE

- Um den Schaden an Personen und Gegenstände zu verhindern, empfehlen wir für die Entnahme aus der Verpackung durch zwei Personen, um das Gerät anzurichten.
- Im Falle eines Ausfalls im Gerät fragen Sie sofort (vor der Verbindungseinrichtung) an Ihrem Händler.
- Für ein sicheres Funktionieren des Geräts, das Gerät in Übereinstimmung mit den, in der Gebrauchsanweisung angegebene Anweisungen einbauen und anschließen.
- Im Falle einer Störung trennen Sie die Stromversorgung des Geräts. Den Stecker herausziehen oder die Sicherung ausschalten oder die Sicherung entfernen.
- Um das Gerät vom Netz zu trennen, nicht vom Anschlusskabel, vom Stecker ziehen.
- Reparatur und Eingriffe im Gerät sollen vom Kundendienst durchgeführt werden, anderenfalls kann für den Benutzer erhebliche Gefahren sein. Das gleiche gilt auch für den Wechsel der Stromkabel.
- Innerhalb des Geräts sind offene Feuer oder Zündquellen nicht erlaubt. Beim Transport und bei der Reinigung des Geräts achten Sie darauf, dass die Umluft Kühlung nicht beschädigt wird. Im Falle einer Beschädigung die Zündquellen fernhalten und den Raum gut belüften.
- Benutzen Sie den Boden, Schubladen, Türe usw. nicht zum Auftreten oder stützen.
- Dieses Gerät darf nicht von den Personen benutzt werden, die von der Sicherheit zuständiger Person erforderliche Anweisungen zur Verwendung des Geräts nehmen oder zunächst nicht unter Ihrer Aufsicht handeln, physisch, sensorisch oder geistig Behinderten (oder Kinder) oder durch die Personen, ohne ausreichende Kenntnisse und Erfahrungen. Um sicherzustellen, dass die Kinder nicht mit dem Gerät spielen, müssen unter Beobachtung gehalten werden.
- Vermeiden Sie von längeren Hautkontakt mit kalten Oberflächen oder Gefrier-/ Tiefkühlwaren. Es kann zum Schmerzen, Taubheitsgefühl und Erfrierung führen. Bei längerem Hautkontakt sollen Schutzmaßnahmen getroffen, z.B. Handschuhe verwenden.
- Das Eis, gefrorenes Wasser oder Eiswürfel nicht direkt aus dem Kühlschrank und nicht sehr kalt nehmen. Auf Grund der niedrigen Temperatur gibt es "Entzündungsgefahr".
- Essen Sie nicht die Lebensmittel, die zu lange Zeit gehalten sind - diese können zu einer Lebensmittelvergiftung führen.
- Das Gerät wurde für die Kühlung, Einfrierung, Aufbewahrung der Lebensmittel und Eiszeugung gestaltet. Es ist für den privaten Gebrauch bestimmt. Bei der Verwendung im Handelsbereich, müssen die geltenden Regeln für diesen Sektor einzuhalten.
- In dem Gerät keine Zündstoffe oder Spraydosen aufbewahren, die brennbare Stoffe wie Propan, Butan, Pentan usw. enthalten. Ausströmendes Gas kann aufgrund der elektrischen Teile entzünden. Solche Spraydosen können Sie an der gedruckten Inhalte oder von einem Flammensymbol erkennen.
- Verwenden Sie keine elektrische Geräte innerhalb des Geräts.
- Bei verschließbaren Modellen den Schlüssel nicht in der Nähe von Kindern oder nicht in der Reichweite von Kindern lassen.

Diese Gebrauchsanweisung gilt für mehrere Modelle. Deswegen können die Werte, die hier angegeben sind, abgewichen werden.

8.2 WICHTIGER HINWEIS !

Vor Inbetriebnahme des Geräts, den Loch auf dem Boden des Geräts mit dem Schmelzwasserableitungsstopfen Schließen, der mit dem Gerät zusammen gegeben wurde. Das ist wichtig für reguläres Funktionieren.

9. INFORMATIONEN ZUR WARTUNG, REPARATUR ODER REINIGUNG, DIE DER VERBRAUCHER SELBST DURCHFÜHREN KANN

9.1 REINIGUNG

Vor der Reinigung deaktivieren Sie grundsätzlich das Gerät. Den Stecker herausziehen oder entfernen oder schalten Sie die Sicherung aus.

Den Innenraum, Ausrüstungsteile und Außenwände mit lauwarmem Wasser und etwas Spülmittel reinigen. Verwenden Sie niemals Chemikalien oder Reinigungsmitteln, die Sand oder Säure enthalten.

Keinen Dampfreiniger anwenden !

Schaden und Verletzungsgefahr.

- Achten Sie darauf, dass in den elektrischen Teilen und Entlüftungsgitter kein Reinigungswasser dringt.
- Trocknen Sie alles gründlich mit einem Tuch.

Luftgitter, zum Belüften und Entlüften müssen regelmäßig mit einer Bürste oder Staubsauger gereinigt werden. Staubablagerungen erhöhen den Energieverbrauch. Achten Sie darauf, dass keine Kabeln oder andere Teile abbrechen oder beschädigt werden.

9.2 AUSFALL

Die folgende Fehler können Sie selbst beheben, indem Sie die mögliche Ursachen überprüfen.

Das Gerät funktioniert nicht, Kontrolllampen leuchten nicht:

- Überprüfen Sie, ob der Netzstecker an die Steckdose richtig eingesteckt ist,
- Überprüfen Sie, ob die Sicherung der Steckdose unbeschädigt ist.

Der Lärm ist zu viel, führen Sie die folgende Prüfungen durch

- Die Stabilität des Geräts auf dem Boden
- Die Möbel und Gegenstände neben dem Kühlanlage werden von den entstehenden Vibration nicht wirken lassen. Beachten Sie, dass das Stromrauschen bei Kühlumlauf nicht vermeidbar ist.

Die Temperatur ist nicht ausreichend niedrig, führen Sie die folgende Prüfungen durch

- Einstellung. Ist der Wert nach dem Abschnitt "Temperatur einstellen " eingestellt ?
- Große Menge von frischer Lebensmitteln gelegt; beobachten Sie 24 Stunden den Anzeiger.
- Zeigt der separat angelegte Thermometer den richtigen Wert ?
- Ist die Luftströmung nach Außen geeignet ?
- Ist der Installationsort in der Nähe einer Wärmequelle ?

Wenn keine der oben erwähnte Gründen in Frage steht und Sie die Störung nicht selbst beseitigen können, melden Sie sich bitte Ihren nächstgelegenen Kundendienst. Bitte geben Sie den Typ und Seriennummer des Geräts aus der Typkennzeichen. Das Kennzeichen des Geräts befindet sich auf der Oberseite der Seitenwand des Kühlers.

10. ANSCHLUSS UND MONTAGE

10.1 INSTALLATION

- Von den Installationsorten fernhalten, die von direkte Sonnenstrahlen betroffen werden, neben den Ofen, Heizung oder ähnliche Orte.
- Der Boden, wo das Gerät zu installieren ist, muss horizontal und eben sein. Um die Tür des Geräts problemlos zu öffnen und zu Schließen, lassen Sie einen ausreichenden Abstand mit der Wand.
- Die Lücke zwischen dem Gefrierschrank und Boden nicht ausfüllen. Für das Zuführen des Kühl Lufts durch Kompressor ist es bedeutungsvoll.

10.2 ANSCHLUSS

- Die Stromart (Wechselstrom) und Spannung in der Installationsort müssen mit der Typschild identisch sein. Typschild ist auf der Innenseite, links, neben dem Gemüsefach. Die Steckdose soll mit einer Sicherung von 10 A oder über geschützt werden, an der Rückseite des Geräts befinden und an einem leicht erreichbaren Ort sein.

Das Gerät über eine geschützte Steckdose anschließen, die den Vorschriften entsprechend geerdet ist.

11. INBETRIEBNAHME

11.1 VORBEREITUNG VOR INBETRIEBNAHME

- Seien Sie sich sicher, dass der elektrischer Anschluss und die Kabeln die notwendige elektrische Stärke von sich geben wird.
- ADAPTER. DAS GERÄT DARF NICHT ÜBER MEHRERE STECKER UND VERBINDUNGEN ANGESCHLOSSEN SIND.
- Seien sie sicher, dass die vertikalen und horizontalen Kühlschränke fern von den Wärmequellen positioniert sind: Ofen,
- Heizung, direkte Sonnenbestrahlung.
- Lassen sie hinter dem Kühlschrank einen Abstand von 75 mm (3inch), das ist für die Kondensierung wichtig.
- Die Kühlungseinheit der Gruppe muss sich an einem freien Ort befinden, wo es in Ruhe atmen kann.
- Der Abstand der Oberseite des Kühlschranks und der Decke muss Minimum 50cm (9inch) betragen.
- Es muss kontrolliert werden ob die Umgebung des Kühlschranks mit ausreichend Luft belüftet wird. Dieser Luftzug ist für die Kühlung der Motoreinheit und Kondensator wichtig.

Damit das Produkt richtig funktionieren kann, muss die Raumtemperatur max. +43°C'dir (+109°F), nur bei statischen Kühlsystemen müssen sich die Produkte in einem Umfeld von max. +32°C'dir (+95°F) befinden. Sollten die oben genannten Bedingungen erfüllt werden, verliert das Gerät an Arbeitsleistung, der Kompressor geht früh kaputt und es wird mehr Energie verwendet als notwendig.

11.2 ANSCHLÜSSE

Bevor Sie die Produkte in Betrieb nehmen, müssen Sie die unten genannten Bedingungen erfüllen.

11.3 ELEKTRISCH

Die vertikalen und horizontalen elektrischen Verbindungen stehen in der Verantwortung des Benutzers. Kontrollieren Sie, ob die elektrischen Energieverbindungen den ländlichen elektrischen Verbindungsregeln entsprechen.

- Kontrollieren Sie, ob die Leitungsspannung der Spannung auf der Etiketle entspricht.
- Kontrollieren Sie, ob die Steckdosen den Elektrik regeln entsprechen.
- Kontrollieren Sie, ob sich irgendwelche offenen Kabeln oder andere elektrischen Verbindungen befinden.
- Kontrollieren Sie die Erdung.

DIE NUTZUNG DES GERÄTS OHNE EINE ERDUNG KANN GEFÄHRlich SEIN UND IST VERBOTEN.

Sollten mehrere Produkte an die gleiche Quelle angeschlossen sein, dann muss jedes davon eine eigene Steckdose haben

11.4 ABLAUFANSCHLUSS

Sollte das Produkt keinen Verdampfer haben, muss der Wasserablaufschlauch an einen Auslass angeschlossen werden, damit das Wasser nach draußen transportiert werden kann.

12. OPERATION

12.1 PERSONAL

Die Person der dieses Produkt benutzen und montieren wird, muss diese Bedienungsanleitung detailliert durchlesen und die genannten Sicherheitshinweise richtig verstehen. In diesem Rahmen muss diese Person über ein Allgemeinwissen sowie allgemeine Hygiene, Unfallschutz und technische Informationen verfügen.

12.2 INBETRIEBNAHME DES PRODUKTS

Sollte das Produkt während des Transports aus Versehen in horizontaler oder vertikaler Position geliefert sein, dann sollte das Produkt 2 Stunden abwarten bevor es an die Steckdose verbunden wird.

12.3 TEMPERATUREN

Die unten genannten Temperaturen beeinträchtigen direkt die Leistung des Produkts.

Die Produktart die in der Kühlungskabine aufbewahrt werden Außentemperatur Wie häufig die Türe geöffnet wird Muss auf jeden Fall beachtet werden, Kühlschränke die bei minus Graden laufen (-10°C/-25°C) (14F/32F), werden nur für die Aufbewahrung von eingefroren Produkten verwendet.

Bevor der Kühlschrank aufgefüllt wird, muss abgewartet werden bis die Kühlungskabine die Betriebstemperatur erreicht hat. Sollte sich am Anfang der Strom verspäten, sollte dies von der Einstellung des Kompressors abhängen und ist normal.

12.4 DIE POSITIONIERUNG DER LEBENSMITTEL

Damit der Kühlschrank richtig und korrekt betrieben werden kann, muss der unten genannte Positionierungsplan des Produkts beachtet werden.

- In die Kühlungskabine sollte kein warmes Essen oder offene Flüssigkeiten gestellt werden.
- Alle Lebensmittel müssen abgedeckt werden, vor allem Produkte mit starkem Geruch und Rahm.
- Wenn die Produkte in die Kühlungskabine gestellt werden, sollte darauf geachtet werden das der Luftumzug nicht beeinträchtigt wird. Die Türe darf nicht lange offen stehen.
- Nach dem die Türe geschlossen ist muss ein paar Minuten abgewartet werden bis es wieder geöffnet werden kann.

12.5 AUFBEWAHRUNG DER LEBENSMITTEL

Der Hauptgrund warum die Produkte kaputt gehen, hängt von den Bakterien ab, die sich auf der Oberfläche bilden. Die Bakterienbildung verringert sich mit der Senkung der Temperatur. Jedes Produkt muss je nach seiner Natürlichkeit unter verschiedenen Temperaturen aufbewahrt werden. Damit die gekauften Produkte richtig aufbewahrt werden können, müssen die unten genannten Punkte beachtet werden.

- Gefrierpunkt
- Temperaturen bei denen die gefrorenen Produkte aufbewahren werden müssen.
- Empfohlenen Gefrierpunkte

13. REGELMAESSIGE WARTUNG

Hier werden die periodischen Wartungen der Produkte mitgeteilt

13.1. EINFACHE SICHERHEITSHINWEISE

AUFHEBUNG DER SICHERHEITSHINWEISE

Geräte, Schutzteile oder Etiketten die mit der Sicherheit zu tun haben, dürfen wegen der periodischen Wartung keinesfalls weggenommen werden. Sollten aufgrund des nicht Beachtens der Sicherheitshinweise dieser Bedienungsanleitung Unfälle zustande kommen, wird der Hersteller dafür keine Verantwortung tragen.

IM FALLE EINES BRANDES

- Produktstecker aus der Steckdose entfernen und Hauptschalter schließen.
- Kein Druckwasser einsetzen
- Puder- oder Schaumfeuerlöscher einsetzen

REINIGUNG DER ÄUSSEREN TEILE

- Benützen Sie für die Reinigung nur Wasser und natürliche Reinigungsmittel
- Tuch oder Schwamm einsetzen
- Jede Woche diesen Vorgang wiederholen.

REINIGUNG DES KONDENSATORS

Damit das Produkt die richtige Leistung erbringen kann, muss die Einheit des Kondensators jede Woche periodisch gereinigt werden. Vor dieser Reinigung muss der Kühlschrank abgeschaltet, Stecker von der Steckdose getrennt und die unten genannten Arbeitsschritte durchgeführt werden.

Mit einer sauberen Luftpumpe oder Bürste von oben nach unten bewegend den Staub und andere Teile aus dem Kondensator reinigen. (Bild 6)

Nach diesen Arbeitsschritten kann die Einheit normal in Betrieb genommen werden.



Bild 6 Reinigung des Kondensators

PERIODISCHE WARTUNGEN

Es müssen periodische Wartungen durchgeführt werden damit festgestellt werden kann das die elektrischen Kabeln und elektrischen Geräte nicht geschädigt sind.

14. WARTUNGEN DIE NICHT PERIODISCH SIND

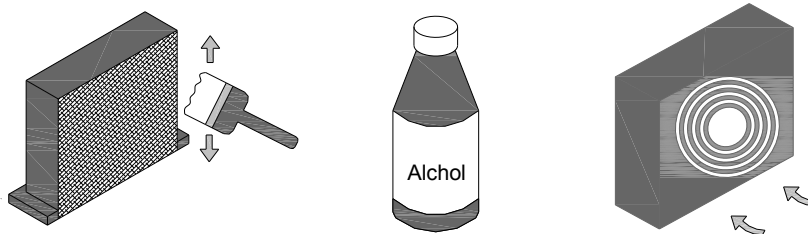
Diese müssen von zuständigem Personal durchgeführt werden, die durch den Hersteller berechtigt worden sind. Der Hersteller übernimmt keine Verantwortung, wenn die Reparaturen von nicht berechtigten Personen durchgeführt und hieraus Probleme entstehen sollten.

15. PROBLEME

Unten finden Sie eventuelle Probleme und Lösungen die Sie mit den Produkten haben können.

BESCHREIBUNG	GRUND	LÖSUNG
Keine Energie	Hauptenergie ausgeschaltet Keine Spannung Andere	Öffnen Sie die Hauptschalter Kontrollieren Sie die Steckdosen, Kabel und elektrischen Verbindungen. Rufen Sie den zuständigen Service
Der Kühlschrank funktioniert nicht	Kühlschrank arbeitet nicht Die gewünschte Wärme wurde erreicht Defroster ist an Kontrollgerät ist kaputt Andere	Geben Sie einen neuen Wärmewert ein Warten Sie auf die Beendigung des Defrosters, schließen Sie das Gerät Rufen Sie den zuständigen Service Rufen Sie den zuständigen Service
Der Kühlschrank arbeitet ständig, aber es erreicht die gewünschte Wärme	Außentemperatur ist zu Warm Kondensator ist schmutzig Kühlungsgas nicht ausreichend Kondensator-Fan kaputt Türe nicht ganz geschlossen Verdampfer ist vereist Defroster – Ventil ist offen	Für Luftzirkulation sorgen Kondensator reinigen Rufen Sie den zuständigen Service Rufen Sie den zuständigen Service Türdichtung kontrollieren Manuellen Defroster durchführen Rufen Sie den zuständigen Service
Der Kühlschrank hält nicht die gewünschte Wärme	Kontrollgerät könnte kaputt sein Temperatursensor kaputt Türe nicht ganz geschlossen	Rufen Sie den zuständigen Service Rufen Sie den zuständigen Service Türe schließen
Am Verdampfer haben sich Eisblocks gebildet	Falsche Benutzung Kontrollgerät könnte kaputt sein	Rufen Sie den zuständigen Service Rufen Sie den zuständigen Service
Wasseransammlung oder Vereisung am Boden	Kann blockiert sein Kühlschrank nicht eben positioniert	Reinigen Sie die Dränage Rufen Sie den zuständigen Service
Das Produkt arbeitet laut	Kühlschrank nicht eben positioniert Reibung am Außengewinde Lockere Schraube oder Bolzen Andere	Kühlschrank eben positionieren. Sicher stellen das Rohre oder Fan mit dem Außengewinde nicht in Berührung kommen Schraube oder Bolzen fest ziehen Rufen Sie den zuständigen Service

DAMIT GARANTIRT WERDEN KANN DAS DAS PRODUKT RICHTIG FUNKTIONIERT, MÜSSEN DIE HERSTELLEREMPFEHLUNGEN IN DIESER BEDIENUNGSANLEITUNG ERFÜLLT WERDEN UND LASSEN SIE DIE PERIODISCHEN WARTUNGEN VON EINEM FACHPERSONAL AUSFÜHREN.

16. ERSATZTEILE

16.1 ORIGINAL-ERSATZTEILE

Durch die Mitteilung der Produktseriennummer und Produktionszeit, können die Ersatzteile bezogen werden. Sollten nicht originale Ersatzteile eingesetzt werden, wird die Herstellerfirma für die hieraus entstehenden Schäden nicht verantwortlich sein.

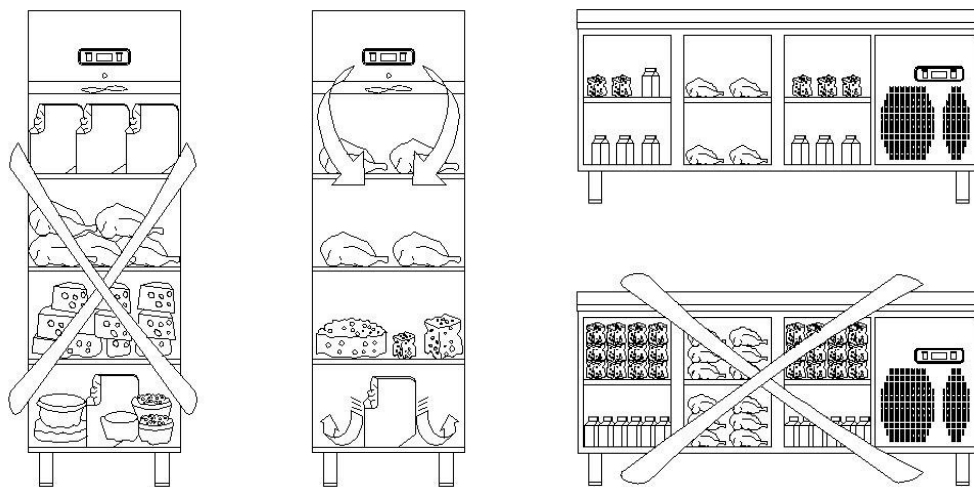

16.2 Periodische Reinigung des Kondensators

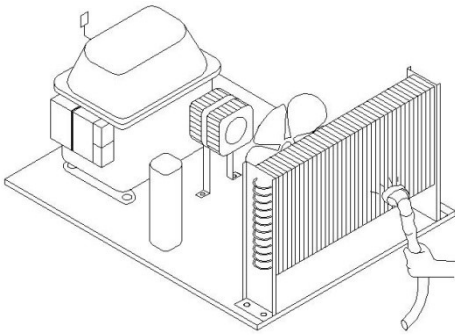

16.3 Reinigung des Kuhlsschranks–

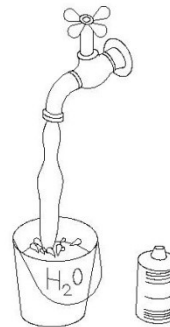
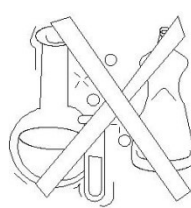
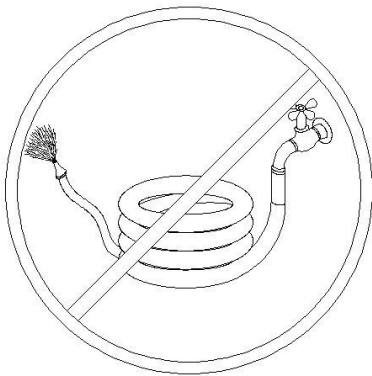

17. WARTUNG REPARATUR UND REGELN DIE BEI DER NUTZUNG BEACHTET WERDEN MÜSSEN

Nicht versuchen das Gerät eigenständig zu reparieren.

- Bei irgendeiner Störung den Verkäufer bzw. zuständigen Service kontaktieren.
- Der technische Eingriff auf das Gerät darf nur durch ein qualifiziertes Personal durchgeführt werden.

18. PUNKTE, DIE WAHREND DES UMZUGS UND TRANSPORT BEACHTET WERDEN MÜSSEN

- Beim Umzug und Transport sollte das Gerät in seiner Verpackung transportiert werden.
- Die Verpackung des Geräts wird das Gerät gegen physischen Schäden schützen.



19. DIXELL KONTROLLFELDER



Entfroster startet manuell. Halten Sie für 3 Sekunden drücken.

▲ Im Programmiermodus bietet einen Übergang zwischen Parametercode oder erhöht den angezeigten Wert.

▼ Im Programmiermodus bietet einen Übergang zwischen Parametercode oder verringert den angezeigten Wert.

SET Zum Anzeigen oder Ändern des Einstellwerts oder wählt einen Parameter oder bestätigt ein Verfahren während der Programmiermodus.

WICHTIGE HINWEISE

Die Kontrollfelder, bieten den Benutzern verschiedene Funktionen. Sie enthalten unterschiedliche Funktionen, wie Nichtverschlechterung der im Kühler aufbewahrten Produkte und einfachen Verständnis der Probleme.

GERÄT EINSCHALTEN: Drücken Sie die Power-Taste. Das Gerät wird in Betrieb sein und das Symbol von Kompressor und Kühlerlüfter auf dem Anzeiger leuchten. Um das Gerät auszuschalten drücken Sie die POWER-Taste. Es wird ausgeschaltet.

TEMPERATUR EINSTELLEN (SET): Halten Sie die Set-Taste drücken. Die Temperaturzeichen, oben rechts wird blinken, die eingestellte SET Temperatur wird erhöhen. Sie können den SET-Wert des Geräts durch die Tasten oben und unten einstellen und die SET-Taste drücken. SET-Wert wird blinken und dann wird der Anzeiger wieder normal. Gewünschte Set-Temperatur wurde eingestellt. Das Gerät wird von der eingestellten Set-Temperatur mit einem Differenzial von + 3 °C funktionieren.

ALARME ERLÄUTERUNGEN

TÜRALARME 'dA' :

Wenn die Tür des Geräts mehr als nötig offen gelassen wird, so dass die Innentemperatur beeinflusst wird, wird im Bildschirm erscheint 'dA' und warnt, um die Tür zu Schließen. Display wird wieder normal, wenn die Tür geschlossen ist. (Diese Funktion ist nicht auf allen Produkten verfügbar.)

HOCHTEMPERATURALARM 'HA':

Ursachen: Infolge der Installation im Gerät, Schließung der Luftkanäle im Inneren.

Lösung: Achten Sie darauf, die Installation des Geräts genauso wie die Anleitungen bei der Gebrauchsanweisung zu installieren.

Ursachen: Evaporator Ventilator schaltet nicht ein

Lösung: Störungen bei digitalen Parametern, melden Sie bitte den technischen Service an.

Ursachen: Die Tür offen lassen

Lösung: Nachdem sichergestellt ist, dass die Tür geschlossen ist, im Leerlauf des Geräts sollte die gewünschte Temperatur in 60 Minuten zu erreichen.

Ursachen: Das Gerät mit Wärme zuführende Produkte zu füllen, ohne das Innere des Geräts zu kühlen.

Lösung: Wenn bei dem Gerät ein Problem vorkommt, werden die Ventilatoren außer Betrieb sein, beim Erreichen der Kabinentemperatur zu einem gewissen Grad, um eine Verderbung der Speisen im Kühler zu vermeiden. Wenn das Innere des Geräts mit warmen Gegenständen gefüllt wird, ohne das Gerät zu kühlen, werden die Ventilatoren nicht einschalten und die Kabinentemperatur wird nicht senken. Stellen Sie deshalb sicher, dass das Gerät vor dem Füllen den gewünschten Temperatur erreicht hat und dann können Sie es füllen.

NIEDERTEMPORALARM 'LA':

Ursachen: Störung bei Sensoren, die die Temperatur lesen.

Lösung: In dem Kontrollfeld wird ein Zeichen für die Störung erscheinen wie P1, P2 oder P3, die zeigt welcher Sensor gestört ist. Kontaktieren Sie den technischen Service.

Ursachen: Digitaler Thermostatstörung

Lösung: Kontaktieren Sie den technischen Service.

'P1' , 'P2' & 'P3' DIGITALTHERMOSTAT SENSOR ALARME

Ursachen: Störung des Temperatursensors.

Lösung: Der fehlerhafte Temperaturfühler wird auf der Anzeige mit einem Symbol angezeigt, wie P1, P2 & P3.

Kontaktieren Sie bitte den Kundendienst.

Ursache: Störung am digitalen Thermostat.

Lösung: Kontaktieren Sie bitte den Kundendienst.

WICHTIGER HINWEIS:

DIGITALE KONTROLLFELDER SIND IN UNSERER FABRIK, AUFS GENAUESTE FUNKTION DES PRODUKTS, SPEZIELL EINGESTELLT. AUSSER DER EINSTELLUNG DER INNENTEMPERATUR, KEINE PARAMETERN DES KONTROLLFELDES ÄNDERN. ANDERNFALLS WIRD BEI DER LEISTUNG DES PRODUKTS ERNSTHAFTE RÜCKGÄNGE SEIN ODER PROBLEME AUFTRETEN.

1. INFORMATIONS GÉNÉRALES

FABRICANT

Comme notre entreprise bénéficie d'une expérience considérable dans le domaine de la réfrigération industrielle elle vous présente la meilleure garantie qu'un fabricant peut offrir, grâce au savoir-faire technologique et aux exportations.

Le produit dont vous détenez a été réglé selon les conditions de votre marché après un contrôle des pièces intérieures et extérieures. Par ailleurs avant la délivrance les tests de qualités de fonctionnement et d'apparence ont été fait comme la documentation l'indique.

Pour garantir la longévité de ce produit, utilisez-le conformément aux suggestions faites dans ce manuel.

CENTRES DE SERVICE

(Ventes, service, pièces détachées et de représentation commerciale)

Voir 4.6 Plaques (Fabricant)

Pour toute exigence relative à l'utilisation, l'entretien ou la demande de pièces détachées, le client doit utiliser un centre de service agréé (directement en charge par le fabricant), en précisant les éléments d'identification de l'équipement représenté sur les plaques.

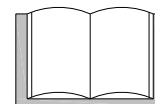

DOCUMENTS

Les Chambres Froides sont fabriqués en conformité avec les Règlements de la Communauté Européenne actuelles et applicables sur le marché.

GARANTIE

Le nouvel équipement est couvert par une garantie.

Le certificat de garantie est inclus avec le livret intérieur de chaque produit. Si cette brochure n'est pas présent, vous pouvez demander à votre fournisseur, en précisant:

- Le numéro de série (gravé sur la plaque, voir paragraphe 4.6)
- La date d'achat

PREARRANGEMENTS DE RESPONSABILITÉ DU CLIENT

Il incombe au client de réaliser tout ce que spécifié dans la documentation. Sauf si différents arrangements préalables ont été faites, les éléments suivants sont généralement la responsabilité du Client.

- Prédiposition de la région, y compris tous travaux de construction et ou de canalisation nécessaire
- Alimentation électrique en conformité avec les réglementations du pays d'utilisation
- Les produits de nettoyage

STRUCTURE DU MANUEL

Le client doit lire les informations contenues dans ce manuel très attentivement, car la prédiposition correcte, l'installation et l'utilisation sont la base d'arrangement entre client-fabricant.

1.1 Objectifs et contenu

Ce manuel vise à fournir au client toutes les informations nécessaires pour non seulement une utilisation adéquate de l'équipement, mais aussi pour l'utilisation sûre et la plus autonome possible. Il contient des informations concernant les aspects techniques, le fonctionnement, d'arrêt, entretien, pièces détachées et de sécurité.

Attention : Avant d'effectuer toute opération sur les équipements, les utilisateurs et les techniciens qualifiés doivent lire attentivement les instructions, appelez le concessionnaire pour clarification.

1.2 A QUI EST DESTINÉ LE MANUEL?

Le manuel est destiné aux détaillants et aux utilisateurs et aussi pour les travailleurs d'entretien qualifié pour effectuer des travaux sur l'équipement.

L'utilisateur ne doit pas effectuer un travail réservé aux agents d'entretien qualifiés et / ou techniciens. Le fabricant n'est pas responsable de tout dommage causé par le manque de respect pour ce dernier règlement.

1.3 UTILISATION SECURISÉ

Le manuel d'utilisation et d'entretien doivent être conservé dans le voisinage immédiat de l'équipement, dans un support approprié et, surtout, protégés contre les liquides et autres substances qui pourraient le rendre illisible.

1.4 SYMBOLES UTILISÉS

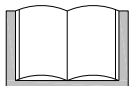
SYMBOLE	SENS	COMMENTAIRE
	AVERTISSEMENT	Prêter une grande attention aux textes indiqués par ce symbole.
	CONSULTATION	Il est nécessaire de consulter le livret d'instructions avant d'effectuer une opération.

2. DESCRIPTION ET FONCTIONNEMENT DE L'APPAREIL

2.1 DESCRIPTION

Les réfrigérateurs verticaux et l'air de refroidissement sont composés des éléments suivants :

- Une unité de condensation (en dehors de chambre froide)
- Une unité d'évaporation (à l'intérieur chambre froide)
- Un panneau de contrôle (positionné sur l'unité de condensation)
- Le dégivrage est de type électrique et elle est automatique
- Basée à la condensation de l'air

2.2 OPÉRATION

Notre refroidisseur fonctionne à l'aide d'un compresseur à air comprimé, compression de l'air et les mouvements alternatifs alimenté par l'électricité (phase mono ou triphasé) et en utilisant comme fluide frigorigène R404A/R134A ou bien R 290A.

3. PRÉPARATIFS

3.1 ÉCLAIRAGE EXTERIEUR

L'éclairage de la zone doit être conforme à la réglementation de la puissance du pays dans lequel le matériel est installé et doit, en tout cas, garantir une bonne visibilité à tous les points, il ne doit pas créer des reflets dangereux et doit permettre une lecture facile des commandes.

3.2 VIBRATIONS

Dans des conditions d'utilisation qui sont conformes aux indications d'utilisation correcte, les vibrations ne sont pas assez pour créer des situations dangereuses.

3.3 ÉMISSIONS DU SON

Le groupe frigorifique est conçu pour réduire le niveau de bruit à la source (voir 13.2.2 ci-joint)

FOURNITURES SUR DEMANDE

Il est entendu que toute modification et / ou l'ajout d'accessoires doivent être explicitement approuvée et réalisée par le fabricant.

SYMBOLE	SENS	COMMENTAIRE
	AVERTISSEMENT	Toute altération ou modification du réfrigérateur faite par l'opérateur et / ou exploitant de service est interdite pour des raisons de sécurité. Le fabricant n'accepte aucune responsabilité pour les actes non-autorisés.

3.4 ENVIRONNEMENT ÉLECTROMAGNÉTIQUE

Le réfrigérateur est conçu pour fonctionner correctement dans un environnement électromagnétique industriel, relevant les émissions et les immunités prévues par les règlements suivants:
(2006/95/EC) of 12 December 2006 Low Voltage Directive and (2004/108/EC)
EN 61000-6-4:2001 Electromagnetic compatibility. EN 61000-6-2:1999, IEC 61000-6-2:1999 General regulation for immunity Industrial Environments

4. SÉCURITÉ

4.1 AVERTISSEMENTS GÉNÉRAUX

L'utilisateur doit lire attentivement les informations contenues dans ce manuel, avec une attention particulière aux précautions appropriées pour la sécurité énumérée dans ce chapitre.

Il est impératif que l'utilisateur suive la liste des avertissements ci-dessous:

- Gardez le réfrigérateur propre et rangé;
- Ne pas supprimer ou modifier les plaques placées par le fabricant (voir 4.6);
- Ne pas enlever ou contourner les systèmes de sécurité;
- Ne pas toucher l'appareil avec des mains humides ou mouillées ou les pieds;
- Ne pas toucher l'appareil avec les pieds nus;
- Ne pas insérer de tournevis ou autre chose entre le couvercle de protection et les pièces en mouvement;
- Ne pas débrancher le câble d'alimentation pour débrancher l'appareil;
- Avant d'effectuer toute opération de nettoyage ou d'entretien, débranchez l'appareil de l'alimentation électrique, d'abord éteindre l'interrupteur principal, puis enlever le bouchon.

4.2 Utilisation prévue

Le réfrigérateur dressé et / ou de la table a été conçu et construit pour être utilisé dans les collectivités, restaurants, hôtels, etc.

4.3 CONDITIONS INAPPROPRIÉES D'EMPLOI

Le réfrigérateur positionné verticalement ou horizontalement ne doit pas être utilisé:

- Pour des raisons différentes de celles indiquées au paragraphe 4.2;
- Dans un explosif, une atmosphère agressive ou où il y a une forte concentration de substances huileuses ou de poudres en suspension dans l'air;
- Dans l'atmosphère avec un risque d'incendie;
- Exposés aux intempéries;
- Avec les adaptateurs, prises multiples ou de rallonges.

4.4 ZONE DE DANGER

Il n'existe aucune zone de danger pour les réfrigérateurs verticale ou horizontale lors de l'utilisation car toutes les précautions ont été prises. Si l'entretien d'une pièce de sécurité est nécessaire soyez sûr que le réfrigérateur est débranché.

A la fin de tout travail, il est absolument impératif que tous les dispositifs de sécurité sont réactivés

4.5 ARRÊT DE L'APPAREIL

Pour éteindre le réfrigérateur:

- Tournez le commutateur principal sur la position off
- Retirez le câble d'alimentation

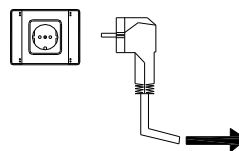

Si vous n'allez pas utiliser la machine pour une longue durée il faut retirer la fiche électrique

Avertissement : Si le câble d'alimentation est endommagé, seul fabricant, un service ou une personne formée peut changer le câble.

4.6 PLAQUES



Plaque sujet l'appareillage électrique	PLAQUE A
	Retirer la tension avant de retirer la protection.
Plaque sujet L'appareillage électrique	B PLAQUE
	Raccordement à la terre.
Plaque sujet l'appareillage électrique	C LA PLAQUE
	Attention! Le fabricant et détaillant sont en dehors de toute responsabilité si la ligne électrique n'est pas protégé par la sensibilité de commutation haute magnétothermique (EN-16-A mA ID-30)
Plaque à l'intérieur DE RÉFRIGÉRATEUR	PLAQUE D
	Max. Charge élevée

5. TRANSPORT ET CIRCULATION

Lisez attentivement les avertissements contenus dans ce manuel car ils fournissent des informations importantes concernant la sécurité de l'installation, utilisation et entretien. Conserver ce manuel pour l'utiliser si nécessaire au futur.

5.1 TRANSPORT ET CIRCULATION

Le transport et le mouvement des réfrigérateurs verticaux et / ou horizontaux doit avoir lieu dans la position verticale, en respectant les indications figurant sur l'emballage.

Le transport doit être effectué par du personnel qualifié.

Les réfrigérateurs verticaux et / ou horizontales doivent être transportés dans une telle manière à éviter tout dommage.

L'appareil est prêt pour le transport avec ou sans emballage en fonction du moyen de transport et de la route. Si l'emballage, est en carton ou en bois, convenablement protégés.

Le transport doit être réalisée en utilisant un chariot élévateur ou transpalettes avec fourches adaptées (longueur d'au moins 2 / 3 de la dimension de l'objet). **Les dommages causés à l'appareil pendant le transport et le mouvement ne sont pas recouverts par la garantie. Réparation ou remplacement des pièces endommagées sont à la charge du Client.**

5.2 STOCKAGE

Dans le cas de longues périodes d'inactivité, les réfrigérateurs verticaux ou horizontaux doivent être stockés avec une attention aux lieux de stockage concernés et le temps:

- Stocker le frigo dans un espace clos;
- Protéger la verticale et / ou horizontale réfrigérateur de bosses ou de stress;
- Protéger la verticale et / ou horizontale réfrigérateur de variation thermique élevée;
- Évitez tout contact avec des substances corrosives.

5.3 CONTRÔLES

Avant de mettre un réfrigérateur verticale et / ou horizontale en fonctionnement, il est nécessaire d'effectuer une série de vérifications pour éviter les erreurs ou les accidents pendant la phase d'activation:

- Vérifie qu'il n'y a pas eu de dommages à la verticale et / ou horizontale frigo pendant l'assemblage.
- Vérifiez avec soin l'intégrité du panneau de commande, le câble électrique et les tubes.
- Vérifiez la connexion précise à l'approvisionnement énergétique extérieur.
- Vérifiez la libre circulation et la rotation des parties mobiles.

6. INSTALLATION

Pour un fonctionnement optimal de l'unité, il est conseillé de placer le réfrigérateur dans une zone avec un bon échange d'air et loin de toute source de chaleur.

6.1 PREPARATION

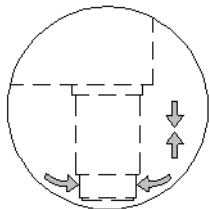

Figure 1

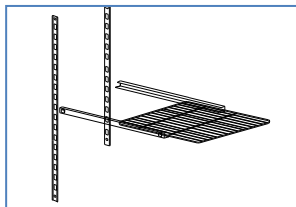

Figure 2

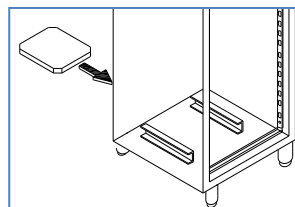

Figure 3

- Retirez soigneusement l'emballage du réfrigérateur;
- Retirez le film de protection en PVC blanc de l'acier inoxydable et toutes les protections utilisées par l'entreprise pour réduire le risque de dommage pendant le transport;
- Placer le réfrigérateur sur une surface plane (utiliser les pieds réglables) (Fig. 1)

Avant utilisation, nettoyer le réfrigérateur avec un chiffon propre et doux ou en utilisant un produit en spray. Il vaut mieux utiliser peu d'eau car elle contient des minéraux qui laissent des traces qui sont difficiles à enlever rapidement;

- Lavez le bac et toutes les parties internes en utilisant des détergents antibactérienne se trouve dans le commerce;
- Retirer le détergent avec une éponge douce imbibée d'eau et sécher avec un chiffon doux et propre;

Ne pas utiliser de détergents abrasifs ou des poudres qui pourrait faire la finition opaque. Durant ces phases ne sont pas, comme déjà indiqué, l'utilisation de grandes quantités d'eau pourrait endommager les composants électriques, une éponge humide suffit.

- Placez le support auto à l'intérieur du réfrigérateur, dans la position la plus adaptée pour une utilisation, l'insertion de chaque support dans les trous à la base du réfrigérateur et en insérant la languette latérale à l'endroit approprié sur les côtés ou sur les supports de table. (Fig. 2)
- Faites glisser le plateau dans les supports comme le montre (Fig. 2)
- Glissez-vous dans le peloton échant, sur la partie inférieure du réfrigérateur, le bac à déchets de condensation et d'appareils qui ont des plateaux automatique, brancher le connecteur. (Fig. 3)

6.2 AVANT D'OPÉRER LA MACHINE

Vérifiez que les câbles et les prises sont adaptés à la puissance absorbée par le matériel.

L'UTILISATION DES ADAPTATEURS, PRISES MULTIPLES ET / OU rallonges EST INTERDIT.

- Assurez-vous que le réfrigérateur dressées et / ou de la table n'est pas installé à proximité de sources de chaleur comme: four, radiateur, etc. lumière directe du soleil
- Laissez un espace d'au moins 75 mm (3 pouces) entre l'arrière de la verticale et/ ou horizontale un réfrigérateur et un mur
- Le moteur doit être libre de tout obstacle qui pourrait entraver ou de limiter le creux de circulation de l'unité de condensation située sur la partie latérale supérieure du réfrigérateur.
- La distance entre le réfrigérateur et le plafond doit être 50 cm au moins. (19 ¾ pouces).
- Vérifiez que l'environnement a un changement d'air suffisant, afin de garantir le refroidissement du condenseur et le compresseur.
- Pour un fonctionnement parfait de l'équipement, la température maximale de l'environnement ne doit pas dépasser 43°C (109°F), sauf pour les modèles statiques qui ne doit pas dépasser 32°C (95°F).

Le manque de respect pour ces conditions provoquera un sérieux déclin dans le fonctionnement de l'équipement, le vieillissement précoce du compresseur et une consommation beaucoup plus élevée de l'énergie que la normale.

6.3 CONNEXION

Afin d'éviter tout type de problème et en position verticale veuillez suivre les instructions suivants :

6.3.1 ÉLECTRIQUE

Le raccordement électrique du réfrigérateur dressées et / ou une table est de la responsabilité du client. La connexion à l'alimentation électrique doit respecter les lois alimentation dans le pays dans lequel le matériel est installé (voir la plaque A)

- Vérifiez que la tension de l'alimentation est exactement celle qui est indiquée sur la plaque.
- Vérifiez que la prise est conforme aux réglementations de puissance.
- Portez une attention particulière qu'il n'y a pas de fil découvert.
- Vérifiez la terre.

LA CONNEXION Terre est une exigence de sécurité juridique.

Si plus d'une des pièces d'équipement est placé dans la ligne, chacun doit avoir une alimentation indépendante.

Afin de protéger l'installation électrique du réfrigérateur de toute surcharge ou les courts-circuits, installez un interrupteur magnétothermique à la tête de la douille avec une puissance d'interruption adéquate.

6.3.2 L'HYDRAULIQUE

Si le modèle ne comporte pas une unité de condensation, il est nécessaire de le connecter à un système de drainage pour l'évacuation de l'eau de dégivrage à l'aide d'un tube convenable et de dimensions appropriées.

7 LES DIFFERENTES DANGERS D'UTILISATION SUR LA SANTÉ HUMAINE ET L'ENVIRONNEMENT, ET LES SITUATIONS DANGEREUSES QUI PEUVENT ÊTRE LIÉES AUX MISES EN GARDE

7.1 À ÉLIMINER

- Emballage composé de matériaux recyclables.
- Carton ondulé / papier carton.
- Boîtes de forme en mousse ,en Polystrol.
- Bandes composées de polyéthylène
- Bandes composées en polypropylène
- Les matériaux d'emballage ne sont pas des jouets pour enfants - Il existe un risque d'étouffement à cause de papier !
- Envoyer l'emballage à un centre officiel de collecte.

7.2 FIN D'UTILISATION

- Celles qui sont composés de matériaux précieux ainsi que les déchets doivent être mis en écart des zones résidentielles.
- Lorsque la machine arrive à sa fin d'utilisation, retirez la fiche, Débranchez le câble et mettez-la dans un endroit enfermé loin des enfants
- Veuillez ne pas endommager le circuit frigorifique jusqu'à sa livraison au centre de collecte agréé.
- L'information qui concerne le liquide de refroidissement, peut être trouvée sur la plaque signalétique.
- Vous pouvez vous informer des endroits de collecte de la municipalité.

8. EN CAS DE PANNE

8.1 INFORMATIONS SUR LA SÉCURITÉ ET AVERTISSEMENT

- Pour éviter les dommages qui peuvent atteindre les personnes et les biens, il est bien recommandable que le déballage et la mise en place de la machine soient effectués par deux personnes.
- En cas de défaut dans l'appareil n'hésitez pas (avant de brancher l'appareil) consultez le revendeur immédiatement.
- Afin d'avoir un bon fonctionnement de la machine il faut seulement suivre les instructions écrites sur le mode d'emploi et la connecter par la suite.
- En cas d'erreur il faut débrancher l'alimentation électrique, retirer la fiche, couper le disjoncteur ou l'enlever
- Il ne faut surtout pas débrancher l'appareil en retirant le câble de loin, retirez directement la fiche électrique
- La réparation de l'appareil doit être effectué par l'intervention de service à la clientèle, sinon il peut y avoir des risques majeurs pour l'utilisateur. Cela est également valable pour le changement du câble d'alimentation.
- N'allumez pas de feu à l'intérieur de l'appareil, ni utiliser des sources qui peuvent causer le déclenchement de feu. Pendant le transport et le nettoyage de l'appareil, veuillez faire attention à ne pas endommager le circuit frigorifique. En cas de dommage, tenez l'appareil à l'écart des sources d'inflammation.
- Eviter de presser ou appuyer sur la base, tiroirs et portes du réfrigérateur.
- Il est bien nécessaire qu'une personne en bonne santé physique, mentale et sensoriel se charge de la sécurité de l'appareil sans avoir recours aux instructions, d'où rien ne bouge sans sa supervision, cette personne doit avoir suffisamment d'expérience, assurez-vous que l'appareil soit à l'écart des enfants afin d'éviter toute sorte de dégâts
- Evitez toute sorte de contact de peau avec les surfaces froides ou les aliments réfrigérés / congelés, cela peut provoquer des douleurs, d'engourdissement et des gelures. Si la durée de contact avec la peau est longue il est préférable d'utiliser des gants.
- Ne sortez pas la crème glacée, l'eau gelée ou les glaçons du réfrigérateur et ne les consommez pas trop froid. En cas de température basse, cela peut brûler l'appareil.
- Ne pas utiliser trop de nourriture chauffée cela peut conduire à une intoxication alimentaire.
- L'Appareil a été conçu pour le refroidissement des denrées alimentaires, la congélation, le stockage et l'accumulation de glace.
- Le produit a été conçu pour être utilisé dans le domaine commercial donc il doit se conformer aux règles appliquées dans le secteur.
- Ne pas ranger de substances explosives ou propane, butane, pentane qui contiennent des matériaux inflammables tels que les boîtes de pulvérisation. Une fuite de gaz peut mettre feu aux composants électriques.
- Ne mettre d'appareils électriques à l'intérieur de la machine.
- Gardez de près les clés des appareils verrouillables, et surtout ne pas les placer à la portée des enfants.

Ce manuel est valable pour plusieurs modèles, peuvent s'écarter des valeurs indiquées ici.

8.2 IMPORTANTE MISE EN GARDE

Avant de mettre l'appareil en service il faut décongeler le bouchon de vidange de l'eau fournie avec l'appareil et fermer le trou dans le fond! Important pour le fonctionnement régulier.

9. PRISE EN CHARGE DE L'ENTRETIEN ET REPARATION PAR L'ACHETEUR

9.1 NETTOYAGE

Avant de nettoyer l'appareil veuillez s'il vous plait débrancher ou éteindre ou retirez le fusible de l'installation.

Les cloisons intérieures, les pièces de matériel et les murs extérieurs doivent être nettoyées avec de l'eau tiède et un peu de détergent, ne pas utiliser du sable, des nettoyeurs acides ou de produits chimiques.

Ne pas faire un nettoyage à la vapeur

Cela peut causer des dommages et des blessures.

- L'eau de nettoyage ne devrait pas entamer les composants électriques et la grille de ventilation
- Séchez soigneusement avec un chiffon sec.

Nettoyez l'entrée et la sortie de l'air avec une brosse ou bien un aspirateur. L'accumulation de poussière augmente la consommation d'énergie. Assurez-vous qu'aucun câble ou autres composants ne soient endommagés.

9.2 PANNE

Vous pouvez fixer les erreurs ci-suivantes, par vous-même en vérifiant les causes possibles.

- Branchez la fiche électrique correctement à la prise
- Vérifiez si le fusible de la prise est intact.

S'il y a trop de bruit, veuillez vérifier les points suivants :

- L'appareil est bien solide sur le sol
- Qu'il n'y a pas un meuble à côté, lorsque l'appareil est en état de fonctionnement cela peut causer des bruits...

Lorsque la température n'est pas assez basse, vous devriez effectuer les vérifications suivantes :

- L'ajustement. Le degré «Température de consigne» doit être confirmé aux règles de fonctionnement de l'appareil.
- Des quantités excessives d'aliments frais. Suivez l'indication pendant 24 heures.
- Utilisez un thermomètre séparé qui montre la valeur correcte.
- S'il y a écoulement d'air vers l'extérieur
- Si le lieu d'installation est trop près d'une source de chaleur?

Si aucun de ces causes ci-dessous n'est présente, Veuillez contacter le service client le plus proche .

Veuillez s'il vous plaît taper comme mot-clé le type et le numéro de l'appareil. L'étiquette du dispositif est située sur le mur latéral supérieur de l'armoire.

10. BRANCHEMENT ET MONTAGE

10.1 INSTALLATION

L'endroit de l'installation ne doit pas être exposé au soleil, ni à côté d'un four ni un chauffage.

Le sol sur lequel l'installation va être lieu doit être horizontal et droit. L'ouverture et fermeture de la porte doit être loin de mur. Il faut garder de l'espace vide en-dessous du congélateur. Pour fournir de l'air de refroidissement de compresseur.

10.2 BRANCHEMENT

Le type de courant sur le site d'installation (courant alternatif) et le voltage devront être adéquats aux celles indiquées sur l'étiquette. L'étiquette de modèle se trouve à l'intérieur, à gauche, à côté de l'endroit des légumes. La prise murale doit être protégée par un fusible ou 10 A, elle doit aussi être dans un endroit facilement accessible.

L'appareil doit forcément être connecté à une prise protégée.

11. OPERATION

11.1 AVANT D'OPERER LA MACHINE

- Assurez vous de bien connecter le produit et le cable à l'alimentation électrique, évitez de brancher plusieurs fiches au meme adaptateur.
- Les réfrigérateurs de type vertical/horizontal doivent etre placé loin des sources de chaleur, telles que : Boulangerie, radiateurs, lumière directe du soleil.
- Il faut laisser au moins 75 mm à l'arrière du réfrigérateur. (3 pouces), cette condensation est vraiment importante .
- Le groupe d'unité de refroidissement empêche l'écoulement de l'air ce qui évite les obstacles
- Il faut laisser un écart d'au moins 50 cm entre le corps du réfrigérateur et le toit. (9 pouces)
- Veuillez controler si le renouvellement d'air fournit un refroidissement suffisant du réfrigérateur. Cette recirculation de l'unité de moteur et l'unité de condenseur est très importante pour le refroidissement.

Pour que le produit fonctionne bien, la température ambiante maximale est de 43°C (109°F), seulement les réfrigérateurs qui fonctionnent avec un système de refroidissement statique qui ont une température ambiante maximale de 32°C (95°F)

11.2 BRANCHEMENT

Veuillez suivre le instructions avant d'operer l'appareil.

11.3 ELECTRIQUE

La connexion des réfrigerateurs verticaux/horizontaux est sous la responsabilité de l'acheteur (utilisateur) La connexion à l'alimentation électrique doit respecter les lois alimentation dans le pays dans lequel le matériel est installé ÉLECTRIQUE:

- Vérifiez que la tension de l'alimentation est exactement celle indiquée sur la plaque. (Voir Une plaque)
- Vérifiez que la prise est conforme aux réglementations de puissance.
- Portez une attention particulière qu'il n'ya pas de fil découvert.
- Vérifiez la terre.

LA CONNEXION TERRE EST UNE EXIGENCE DE SECURITE JURIDIQUE .

Si plus d'une des pièces d'équipement est placé dans la ligne, chacun doit avoir une alimentation indépendante.

11.4 L'HYDRAULIQUE

Si le modèle ne comporte pas une unité de condensation, il est nécessaire de le connecter à un système de drainage pour l'évacuation de l'eau de dégivrage à l'aide d'un tube convenable de dimensions appropriées.

12. FONCTIONNEMENT

12.1 PERSONNEL

Les personnels qui vont utiliser et installer l'appareil, doivent posséder (ou d'acquérir la formation cuvette et une formation adéquates) les compétences suivantes et doivent comprendre le contenu de ce manuel et toutes les informations de sécurité:

- Général des connaissances techniques assez pour comprendre le contenu du manuel.
- Sensibilisation à l'hygiène principale, prévention des accidents technologiques et réglementaires.

12.2 MISE EN EXPLOITATION

Si l'équipement a été par erreur placé horizontalement durant le transport, attendez environ 2 heures, par la suite il faut le placer dans une position verticale, avant qu'il commence d'opérer.

12.3 REGULATION DE TEMPERATURE

Le choix de la température doit prendre en considération:

- Le type de produit qui va être conservé dans la chambre froide;
- La température de l'environnement;
- La fréquence d'ouverture;

Il est à rappeler que:

- Réfrigérateurs négative (-10 ° C/-25 ° C) (14 ° f/32 ° F) conviennent pour la conservation des produits congelés pour de longues périodes de temps et pour la congélation de petites quantités de denrées alimentaires fraîches de petites dimensions.

En tout cas, avant le chargement du matériel, il est nécessaire d'attendre que la chambre froide ont atteint la bonne température, et vérifier avec un thermomètre. S'il ya des brèves interruptions de la fourniture d'électricité, il est probable que le compresseur pourrait commencer avec un certain retard, ce qui est parfaitement normal.

12.4 STOCKAGE DES ALIMENTS

Afin d'obtenir le fonctionnement optimal du réfrigérateur, il est nécessaire de respecter les indications suivantes:

- Ne mettez pas d'aliments chauds ou de liquides découverts dans la chambre froide;
- Envelopper ou couvrir tous les aliments, surtout ceux avec des arômes forts ou de crème;
- Organiser les denrées alimentaires à l'intérieur de la chambre froide de façon à ne pas bloquer la circulation d'air avec des objets superflus;
- Évitez de garder la porte ouverte pour de longues périodes de temps;
- Attendez quelques instants avant d'ouvrir une porte qui vient d'être fermé.

13. ENTRETIEN COURANT ET ACTIVITÉS PRÉVUES

Les informations contenues dans ce chapitre est destiné à l'utilisation (non personne spécialisée) et à l'état-major d'entretien ordinaire.

13.1. RÈGLES DE SÉCURITÉ ÉLÉMENTAIRES

INTERDICTION DE RETRAIT DES DISPOSITIFS DE SÉCURITÉ

La suppression de la protection et de la sécurité est absolument interdite à la réalisation des travaux d'entretien ordinaires. La baisse du fabricant de toute responsabilité pour tout accident causé par le manque ou le respect de la réglementation ci-dessus écrite

INDICATION SUR OPERTAIONS URGENCE EN CAS D'INCENDIE

- Retirez la fiche de la prise ou de couper à l'alimentation;
- Ne pas utiliser de jets d'eau;
- Utiliser des extincteurs à poudre ou mousse.

NETTOYAGE DES PARTIES EXTERNES

Les éléments suivants sont indiqués à cet effet;

- Les produits de nettoyage: l'eau et détergents non abrasifs (NE PAS UTILISER DE SOLVANTS);
- Les méthodes de nettoyage: laver avec un chiffon ou une éponge;
- Fréquence: hebdomadaire

NETTOYAGE DU CONDENSEUR

L'efficacité de l'unité de condensation est compromise par le blocage du condenseur ce qui rend nécessaire de nettoyer dans les hebdomadaires. Avant d'effectuer cette opération, éteignez l'appareil, retirez le câble d'alimentation et procédez comme suit:

- Avec l'utilisation d'un jet d'air ou d'un pinceau sec avec soies rigides, pour éliminer la poussière, avec un mouvement vertical (comme indiqué dans la Fig. 6), la poussière et le bas des ailes.

Dans le cas des dépôts huileux, utilisez un pinceau trempé. Lorsque l'opération est terminée, démarrez l'appareil dans la voie normale.

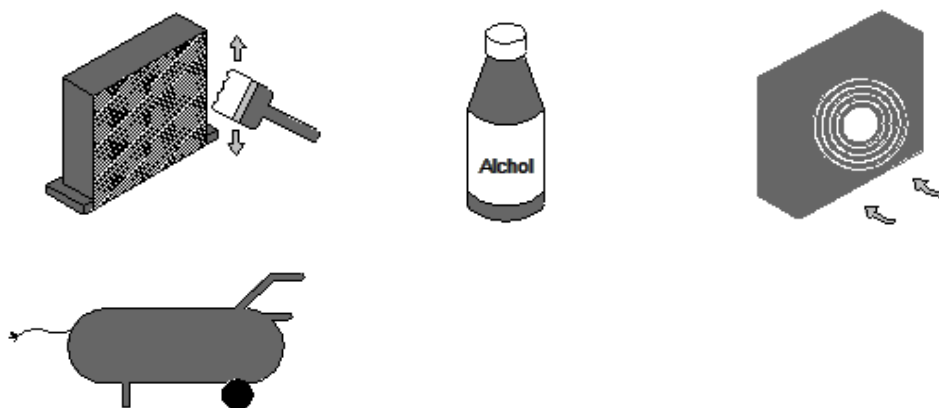

Fig. 6

VERIFICATIONS PERIODIQUES A ETRE EFFECTUER

Il est nécessaire de vérifier périodiquement que les câbles électriques et les pièces électriques sont en bon état.

14. MAINTENANCE ET RÉPARATION NON-COURANTES

L'entretien et les réparations non-courantes doivent être effectuées par un personnel qualifié agréé par le fabricant. Le fabricant décline toute responsabilité pour les emplois effectués par des personnels non autorisés ou l'utilisation de pièces de rechange qui ne sont pas originales.

15. PROBLEMES

DESCRIPTION DU PROBLÈME	CAUSE POSSIBLE	SOLUTION
L'appareil ne s'allume pas	L'interrupteur principal est "off" Il n'ya pas de tensions Autres	Interrupteur principal sur "on" Vérifier la prise, prise, fusible, branchement électrique Contactez l'assistance technique
Le groupe frigorifique ne démarre pas	Réglage de la température n'est pas atteinte Le dégivrage est en fonctionnement Panneau de commande est cassé Autres	Régler la température de nouveaux Attendre la fin du cycle de l'ennemi, éteindre et rallumer Contactez l'assistance technique Contactez l'assistance technique
Le réfrigérateur est en permanence de travail, mais n'atteint pas la température de consigne	La chambre est trop chaude Condenseur est sale fluide de Réfrigérateur est insuffisant Ventilateur du condenseur est arrêté Porte mal fermée Évaporateur givré Décongeler la vanne est ouverte	Air meilleure Condenseur propre Contactez l'assistance technique Contactez l'assistance technique Vérifiez les joints de porte Manuel de dégivrage Contactez l'assistance technique
Réfrigérateur ne s'arrête pas à la température réglée	Panneau de commande est cassé La sonde de température est cassé La porte n'est pas fermée	Contactez l'assistance technique Contactez l'assistance technique Fermer la porte
Blocs de glace sur l'évaporateur	Une utilisation incorrecte Panneau de commande est cassé	Contactez l'assistance technique Contactez l'assistance technique
Flaque d'eau ou de glace dans le bac d'égouttement	Bloquée Appliance n'est pas nivelé	Vidange propre et décharge Contactez l'assistance technique
Appliance est bruyant	Appliance pas nivelé Le contact avec les organismes externes Les vis ou écrous desserrés Autres	Vérifiez que le niveau de l'appareil Vérifiez si le ventilateur est en contact avec des organismes extérieurs Serrer Contactez l'assistance technique

Le tableau suivant montre les problèmes les plus fréquents, les causes possibles et les remèdes.

AFIN DE garantir l'efficacité de l'appareil et son bon fonctionnement il faut suivre les instructions du fabricant et effectuer un entretien périodique par un personnel qualifié professionnellement.

(Obligation légale pour les préventions d'accidents de travail et le raccordement d'appareils électriques)

IL EST OBLIGATOIRE D'ETRE CONFORME AUX REGLEMENTS D'ALIMENTATION.

16. PIÈCES DE RECHANGE

16.1 FOURNITURE DE PIÈCES DE RECHANGE ORIGINALES

Pour le remplacement de toutes pièces, Les pièces de rechange peuvent être obtenues dans nos centres agréés, en donnant

- Le numéro de série et année de fabrication (voir la plaque A)
- Numéro d'identification de composants

Toute défaillance due aux non-pièces de rechange originales ne sera pas reconnus par nos techniciens.

17. INFORMATIONS GENERALES D'UTILISATION

17.1 SCHEMA DE PLACEMENT DE PRODUIT/ STOCKAGE DE PRODUITS

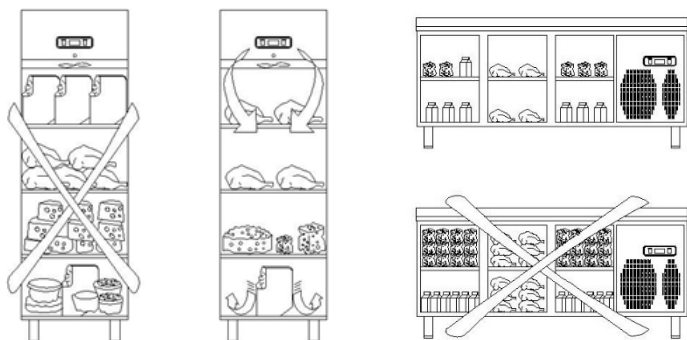

17.2 NETTOYAGE PERIODIQUE DU PRODUIT

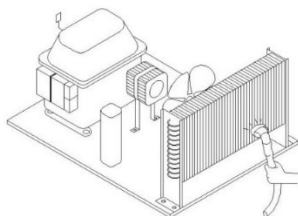

17.3 NETTOYAGE DE REFRIGERATEUR

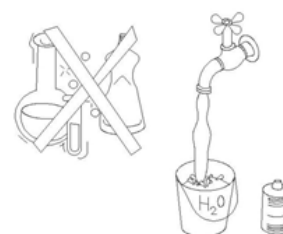
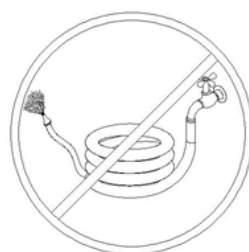

18. REGLES DE MAINTENANCE A RESPECTER

- Ne pas tenter de réparer l'appareil vous-même.
- En cas de dysfonctionnement, VEUILLEZ s'il vous plaît contacter votre revendeur ou service agréé.
- Le personnel qui va intervenir doit être bien qualifié.

19. PRECAUTIONS LORS DE DEPLACEMENT ET TRANSPORT

- Utilisez les boîtes lors du déplacement et transport de l'appareil.
- Les boîtes du produit protègent contre les endommagements physiques.

20. PANEL DE CONTRÔLE DIXELL



SET Pour afficher ou modifier le réglage de la température ou pendant le mode de programmation, vous pouvez choisir un paramètre ou confirmer l'action.

 Démarrer le dégivrage manuellement. Restez appuyer pendant 3 secondes.

- ▲ Pendant la programmation, elle modifie la liste des paramètres, ou augmente la température.
- ▼ Pendant la programmation, elle modifie la liste des paramètres ou diminue la température

AVERTISSEMENTS IMPORTANTES

Le thermostat numérique a des caractéristiques différentes pour stocker les produits en toute sécurité dans le réfrigérateur, ainsi que des caractéristiques particulières pour identifier les problèmes facilement.

OUVERTURE DU PRODUIT: Appuyez sur le bouton POWER. Le produit commence à travailler et l'icône du compresseur et de l'évaporateur s'ouvre sur l'écran. Appuyez sur le bouton POWER pour éteindre le produit. Le produit s'éteindra.

POUR CHANGER LA TEMPERATURE: Appuyez d'une façon continue sur la touche SET. L'icône «C» va se mettre à clignoter, et là vous verrez la température de consigne du produit. Utilisez les boutons 'haut' et 'bas' pour régler la température que vous désirez, appuyez sur la touche SET; La valeur de température SET va se mettre à clignoter, et puis s'arrêter. Maintenant, vous pouvez utiliser le produit avec la nouvelle réglage de la température. Le produit fonctionne avec + 3 ° C de différence.

ALARME EXPLICATIONS

L'ALARME DE LA PORTE 'dA' :

Si la porte de l'unité reste longtemps ouverte cela peut influencer les températures à l'intérieur du produits, 'dA' va apparaitre sur l'écran pour te dire que vous devriez fermer la porte .lorsque vous fermez les portes l'écran va redevenir normal. (Cette fonction n'est pas présente chez tous les produits)

ALARME HAUTE TEMPERATURE 'HA':

- Raison: Pendant le chargement pour fermer les canaux de soufflage d'air du produit. Solution: Assurez-vous de charger les produits comme il est indiqué dans le manuel d'utilisateur
- Raison: Le ventilateur de l'évaporateur ne fonctionne pas. Solution: Modification des réglages d'usine des paramètres ou ventilateur défectueux, entrez en contact avec le service technique.
- Raison: La porte est laissé ouverte. Solution: Assurez-vous que la porte est complètement fermée et scellé. Lorsque la cabine est vide, le réglage de la température sera accessible après 40 minutes.
- Raison: Le réglage de la température avant mettre les matériaux à haute température à l'intérieur. Solution: Quand il existe un problème avec l'intérieur de la température de l'armoire, pour éviter que la nourriture sera abimée à l'intérieur, les ventilateurs à l'intérieur devront cesser de fonctionner après un certain niveau de température. Si vous mettez des matériaux chauds avant que l'intérieur du cabinet atteint la température désirée, la température de l'armoire ne baissera pas. Assurez-vous que le produit a atteint la température désirée avant de charger le cabinet.

ALARME DE TEMPERATURE BASSE 'LA' :

- Raison: Dysfonctionnement des capteurs de lecture de température. Solution: Sur le panneau de commande, vous verrez P1, P2 et P3 veuillez s'il vous plaît contacter le service technique
- Raison: Dysfonctionnement du thermostat numérique. Solution: Veuillez s'il vous plaît contacter le service technique.

THERMOSTAT DIGITAL PROPE ALARMES 'P1', 'P2':

Raison: Dysfonctionnement des capteurs de lecture de température. Solution: Vous verrez P1, P2 sur le contrôle de panel.

P1: Le prob de la cabine de la Chambre Froide ne marche pas. Prière de nettoyer le capteur de la cabine ou de contacter le service technique.

P1: Le prob de l'évaporateur de la Chambre Froide ne marche pas. Prière de nettoyer le capteur de l'évaporateur ou de contacter le service technique.

AVERTISSEMENT IMPORTANT:

LE PARAMETRAGE NUMERIQUE A ETE PROGRAMMEE POUR QUE L'UNITÉ FONCTIONNE TRES BIEN. VEUILLEZ NE PAS CHANGER AUCUN DES PARAMETRES DE REGLAGE AUTRE QUE LA TEMPERATURE. LE CHANGEMENT DES PARAMETRES DE REGLAGE PEUT CAUSER UNE SERIEUSE BAISSSE DE PERFORMANCE ET CREER DES PROBLEMES AU NIVEAU DE L'UNITE.