

# MARIN



340

470

ISA S.p.A.

Via Madonna di Campagna 123 - 06083 Bastia Umbra PG - Italy

T. +39 075 801 71 - F. +39 075 800 09 00 - E. customerservice@isaitaly.com

[www.isaitaly.com](http://www.isaitaly.com)



<b>1.</b>	<b>REMARQUES / AVERTISSEMENTS</b>	<b>4</b>
<b>2.</b>	<b>FABRICANT</b>	<b>10</b>
<b>3.</b>	<b>CONDITIONS GÉNÉRALES DE GARANTIE</b>	<b>10</b>
<b>4.</b>	<b>IDENTIFICATION DE L'ÉQUIPEMENT</b>	<b>10</b>
<b>5.</b>	<b>UTILISATION</b>	<b>11</b>
5.1	COMPOSITION	11
<b>6.</b>	<b>SÉCURITÉ</b>	<b>12</b>
6.1	DISPOSITIFS DE SÉCURITÉ PRÉSENTS	12
6.2	PROTECTIONS FIXES	12
6.3	SECTIONNEMENT ALIMENTATION ÉLECTRIQUE	12
6.4	RISQUES RÉSIDUELS	12
6.5	RISQUES RÉSULTANT DU CONTACT AVEC DES ÉLÉMENTS SOUS TENSION	12
6.6	INCENDIE	12
6.7	ATMOSPHÈRE EXPLOSIVE	13
6.8	RISQUE DE GLISSEMENT	13
6.9	RISQUE DE TRÉBUCHEMENT	13
6.10	PANNES DE CIRCUIT	13
06:11	PLAQUES D'AVERTISSEMENT (SI PRÉSENTES)	13
06:12	CHUTE D'OBJETS	13
06:13	FROID	13
06:14	SÉCURITÉ ALIMENTAIRE (PRODUITS CONFECTIONNÉS)	13
<b>7.</b>	<b>ÉLIMINATION DES MATÉRIELS USÉS</b>	<b>14</b>
<b>8.</b>	<b>INSTALLATION</b>	<b>15</b>
8.1	STOCKAGE et DÉBALLAGE	15
8.2	CONDITIONS ENVIRONNEMENTALES	15
8.3	INSTALLATION MURALE	15
8.4	MISE EN PLACE / MANUTENTION	16
8.5	BRANCHEMENTS ÉLECTRIQUES	16
<b>9.</b>	<b>ENTRETIEN</b>	<b>17</b>
<b>10.</b>	<b>PANNES - ASSISTANCE TECHNIQUE</b>	<b>18</b>
10.1	LISTE DES ALARMES (SI PRÉSENTES)	19
<b>11.</b>	<b>CARACTÉRISTIQUES TECHNIQUES</b>	<b>20</b>
11.1	CHARGEMENT MAX SUR ÉTAGÈRES / CLAYETTES	21
11.2	CLAYETTES D'EXPOSITION RÉGLABLES (RV)	21
11.3	ÉCLAIRAGE	22
<b>12.</b>	<b>PANNEAU DE COMMANDE</b>	<b>23</b>
12.1	INTERFACE UTILISATEUR PJ EASY	24
12.2	INTERFACE UTILISATEUR EW978	25
<b>13.</b>	<b>NETTOYAGE</b>	<b>26</b>
13.1	INTERNE	26
13.2	UNITÉ DE CONDENSATION	27
13.3	BAC DE RÉCUPÉRATION DE L'EAU DE DÉGIVRAGE (SI PRÉSENT)	27
<b>14.</b>	<b>ARRÊT PROLONGÉ DE L'APPAREIL</b>	<b>27</b>

## PIÈCES JOINTES

1	SCHÉMA ÉLECTRIQUE - <b>412100731000</b>	28
2	SCHÉMA ÉLECTRIQUE - <b>412100771000</b>	29

Les symboles utilisés dans ce manuel servent à attirer l'attention du lecteur et à mettre en évidence certains aspects particulièrement importants. Le tableau ci-dessous décrit les différents symboles utilisés.

	Lire le manuel		Utilisation des vêtements de protection
	<b>DANGER</b> Parties électriques sous tension		Demande d'entretien ou d'opérations qui doivent être effectuées par un personnel qualifié ou un centre d'assistance technique
	<b>ATTENTION / DANGER</b>		Information importante
	Informations		Opérations qui doivent être effectuées par deux personnes
	Contrôle visuel		Remarques / Avertissements
	<b>UC</b> A Unité de Condensation à Bord		<b>UC</b> R Unité de Condensation à Distance
	<b>DANGER</b> Glissement		Élimination des déchets
	<b>DANGER</b> Trébuchement		Matériaux recyclables
	Mise à la terre		

## 1. REMARQUES / AVERTISSEMENTS



### REMARQUE

Ce manuel de nature technique appartient à **ISA**, il est interdit de reproduire, divulguer ou modifier entièrement ou partiellement son contenu sans l'autorisation écrite du producteur. La société propriétaire protège ses droits conformément à la loi.

Ce manuel ainsi que le certificat de conformité sont partie intégrante de l'appareil et doivent toujours l'accompagner en cas de déplacement ou de revente. L'utilisateur a le devoir de conserver cette documentation en bon état de façon à ce qu'elle puisse être consultée pendant toute la durée de vie de l'appareil. Conserver ce manuel avec soin et veiller à ce qu'il soit toujours placé à proximité de l'appareil. En cas de perte ou de destruction, il est possible de demander une copie à **ISA** en précisant le modèle, le numéro de série et l'année de fabrication. Ce manuel fait état de la technique au moment de la fourniture, notre société se réserve le droit d'apporter à ses produits toute modification qu'elle jugera utile sans être pour autant obligée de mettre à jour ses manuels et installations concernant des lots de production précédents.

L'appareil peut être utilisé par des enfants de plus de 8 ans et par des personnes aux capacités physiques, sensorielles ou mentales réduites, ou sans l'expérience ni les connaissances nécessaires, à condition qu'ils soient surveillés ou qu'ils aient reçu les instructions relatives à l'utilisation de l'appareil et aux risques inhérents. Les enfants ne doivent pas jouer avec l'appareil. Le nettoyage et l'entretien doivent être effectués par l'utilisateur, et non pas par des enfants non surveillés.

Consulter toujours ce manuel avant d'effectuer toute opération. Avant d'effectuer tout type d'intervention, couper l'alimentation électrique de l'appareil. Toute intervention sur des parties électriques, électroniques ou sur des composants du système frigorifique doit être exécutée par un personnel spécialisé, conformément aux normes en vigueur.

La société décline toute responsabilité pour les dommages subis par des personnes, des animaux ou des biens ou par le produit conservé en cas de :

- Utilisation inappropriée de l'appareil ou utilisation par un personnel non formé ou non autorisé.
- Non-respect des normes en vigueur.
- Installation incorrecte et/ou défauts d'alimentation.
- Inobservation du présent manuel.
- Inobservation du programme d'entretien.
- Modifications non autorisées.
- Installation sur l'appareil de pièces de rechange non originales.
- Installation et utilisation de l'appareil dans des buts différents de ceux pour lesquels il a été conçu et vendu.
- Manipulation non autorisée ou endommagement du câble d'alimentation.

## 1. REMARQUES / AVERTISSEMENTS

La responsabilité du respect des consignes de sécurité citées plus bas incombe au personnel technique responsable des activités prévues sur l'appareil qui doit s'assurer que le personnel autorisé :

- Soit qualifié pour exercer l'activité en question.
- Connaisse et respecte scrupuleusement les prescriptions contenues dans ce document.
- Connaisse et applique les consignes de sécurité à caractère général applicables à l'appareil.

L'acheteur doit fournir une formation appropriée du personnel utilisateur sur les risques, la sécurité, la prévention des accidents en vertu des lois du pays où l'appareil est installé. Les utilisateurs/opérateurs doivent connaître l'emplacement de toutes les commandes, leurs fonctionnements ainsi que les caractéristiques de l'appareil.

En outre, ils doivent avoir lu tout le présent manuel. Les interventions d'entretien doivent être effectuées par des opérateurs qualifiés après avoir opportunément mis en place l'équipement.

### DANGER



Toute intervention ou remplacement non autorisé d'une ou plusieurs pièces de l'appareil, l'adoption d'accessoires qui pourraient modifier son utilisation et l'utilisation de pièces détachées autres que celles conseillées, peuvent constituer un risque d'accident.

### DANGER



Tous les travaux réalisés sur l'équipement nécessitent **absolument** le débranchement de la prise de courant et, en tous les cas, aucune protection (grillage, carter) ne doit être enlevée par un personnel non qualifié ; ne pas utiliser l'équipement avec les protections en question enlevées.

### REMARQUE



Pour ne pas compromettre la fonctionnalité et la sécurité de l'appareil, les processus d'installation et d'entretien plus complexes ne sont pas traités dans ce manuel et sont effectués par des techniciens spécialisés de notre société.

Ne jamais utiliser d'appareils électriques à l'intérieur de cet appareil. Ne pas utiliser des dispositifs mécaniques ou d'autres moyens pour accélérer le processus de dégivrage différents de ceux recommandés par le fabricant. Dégager les bouches d'aération du boîtier de l'appareil ou de la structure d'encastrement. Ne pas endommager le circuit réfrigérant.

### RISQUE D'EXPLOSION

Ne pas conserver à l'intérieur de l'appareil des produits contenant des gaz propulseurs combustibles ou des substances explosives.

## 1. REMARQUES / AVERTISSEMENTS

### FORMATION DU PERSONNEL

L'acheteur doit pouvoir à ce que le personnel préposé à l'utilisation de l'équipement et le manutentionnaire soient opportunément instruits et formés. Le fabricant est disponible à fournir les conseils, les éclaircissements et autres informations nécessaires à l'utilisation correcte de l'équipement par le personnel et les techniciens. Pour garantir la sécurité de l'opérateur les dispositifs de l'appareil doivent être maintenus constamment en bon état de marche. Le présent manuel a donc pour but d'illustrer l'utilisation et l'entretien de l'appareil et l'opérateur a la responsabilité et le devoir de le respecter scrupuleusement.

Le non-respect des consignes de sécurité peut entraîner des lésions au personnel et endommager les composants et l'unité de contrôle de l'appareil. L'utilisateur peut, à tout moment, contacter le commerçant pour lui demander toute autre information nécessaire et lui présenter des propositions d'amélioration.



Avant la livraison au client il est indispensable que le **personnel technique spécialisé** vérifie le bon fonctionnement de l'appareil afin d'en obtenir le maximum du rendement.

### INTRODUCTION

**ISA** utilise des matériaux de toute première qualité et leur arrivée à l'usine, leur stockage et leur utilisation en fabrication sont constamment contrôlés pour s'assurer de l'absence de dommages, de détériorations et de dysfonctionnements. Tous les éléments de fabrication ont été conçus et réalisés de manière à assurer un niveau élevé de sécurité et de fiabilité. Tous nos appareils sont soumis à des essais approfondis avant leur livraison. Il faut toutefois rappeler que la longévité et le bon fonctionnement du produit acheté dépendent d'une utilisation correcte et d'un entretien approprié. Le présent manuel fournit toutes les indications nécessaires pour conserver inaltérées les caractéristiques esthétiques et fonctionnelles de l'appareil.

Le Mode d'emploi et d'entretien fournit les renseignements utiles à la compréhension des modalités de fonctionnement et d'utilisation correcte de l'appareil, en particulier : la description technique des différents groupes fonctionnels, équipements fournis en dotation et systèmes de sûreté, fonctionnement, usage des instruments, interprétation des communications diagnostiques éventuelles, procédures principales et renseignements sur les interventions d'entretien de routine. Une bonne utilisation de l'appareil suppose un environnement de travail conforme aux réglementations en vigueur en matière de sécurité et d'hygiène.

Les prescriptions, les indications, les règles et les caractéristiques de sécurité décrites dans les différents chapitres du manuel ont le but de définir un ensemble de comportements et d'obligations à observer lors des différentes activités, afin d'effectuer les opérations en conditions de sécurité sans causer de dommages au personnel, aux équipements et à l'environnement.

## 1. REMARQUES / AVERTISSEMENTS

Les consignes de sécurité indiquées s'adressent à tout le personnel autorisé, formé et préposé à l'exécution des tâches de :

- Transport
- Installation
- Fonctionnement
- Gestion
- Entretien
- Nettoyage
- Mise hors-service
- Élimination

### ATTENTION



La lecture du manuel, bien que exhaustive, ne peut en aucun cas remplacer une adéquate expérience de l'utilisateur, le manuel représente seulement un mémorandum utile sur les caractéristiques techniques et les principales opérations à accomplir.

### AVERTISSEMENT



Les installateurs et utilisateurs de l'appareil sont obligés de lire et comprendre toutes les instructions du manuel avant d'accomplir une quelconque opération sur l'appareil.



## 1. REMARQUES / AVERTISSEMENTS

### R744 - RÉFRIGÉRANT (SI APPLICABLE)

**R744** Le fluide réfrigérant **R744** est un gaz compatible avec l'environnement. Faire très attention durant le transport, l'installation de l'appareil et la mise à la casse à ne pas endommager les tuyaux du circuit réfrigérant.

#### EN CAS DE DOMMAGES :

Garder l'appareil loin des flammes et des sources d'allumage. Aérer correctement la pièce pendant quelques minutes. Éteindre l'appareil, extraire la fiche d'alimentation. Informer le service d'assistance.



#### ATTENTION

Le système réfrigérant est à **haute pression**.



HIGH PRESSURE

Il ne faut pas modifier le système, nous conseillons de contacter un technicien spécialisé et qualifié avant le démontage.



#### ATTENTION

La manutention doit être effectuée par du personnel qualifié.

### R290- RÉFRIGÉRANT (SI APPLICABLE)



Le fluide réfrigérant **R290** est un gaz compatible avec l'environnement, mais **hautement inflammable**. Faire très attention durant le transport, l'installation de l'appareil et la mise à la casse à ne pas endommager les tuyaux du circuit réfrigérant.

#### EN CAS DE DOMMAGES :

Garder l'appareil loin des flammes et des sources d'allumage. Aérer correctement la pièce pendant quelques minutes. Éteindre l'appareil, extraire la fiche d'alimentation. Informer le service d'assistance. Plus la quantité de réfrigérant contenue par l'appareil est importante plus la pièce où se trouve l'appareil doit être grande. Dans les pièces trop petites, un mélange inflammable d'air et de gaz peut se former en cas de fuite. **Le volume de la pièce où se trouve l'appareil doit être d'au moins 19 m<sup>3</sup> pour chaque système de réfrigération présent.**



#### ATTENTION

La manutention doit être effectuée par un technicien formé et apte à intervenir sur les fluides réfrigérants inflammables.



## 1. REMARQUES / AVERTISSEMENTS

### R600a - RÉFRIGÉRANT (SI APPLICABLE)



Le fluide réfrigérant **R600a** est un gaz compatible avec l'environnement, mais **hautement inflammable**. Faire très attention durant le transport, l'installation de l'appareil et la mise à la casse à ne pas endommager les tuyaux du circuit réfrigérant.

#### EN CAS DE DOMMAGES :

Garder l'appareil loin des flammes et des sources d'allumage. Aérer correctement la pièce pendant quelques minutes. Éteindre l'appareil, extraire la fiche d'alimentation. Informer le service d'assistance. Plus la quantité de réfrigérant contenue par l'appareil est importante plus la pièce où se trouve l'appareil doit être grande. Dans les pièces trop petites, un mélange inflammable d'air et de gaz peut se former en cas de fuite. **Le volume de la pièce où se trouve l'appareil doit être d'au moins 17 m<sup>3</sup> pour chaque système de réfrigération présent.**



#### ATTENTION

La maintenance doit être effectuée par un technicien formé et apte à intervenir sur les fluides réfrigérants inflammables.

## 2. FABRICANT

ISA S.p.A.

Via Madonna di Campagna 123  
06083 Bastia Umbra PG  
Italy

T. +39 075 801 71  
F. +39 075 800 09 00  
E. customerservice@isaitaly.com

www.isaitaly.com

## 3. CONDITIONS GÉNÉRALES DE GARANTIE

Le vendeur garantit son matériel pour une période de **12 (douze) mois à compter de la date de livraison**. La garantie couvre la réparation ou le remplacement des pièces pouvant présenter des défauts de fabrication ou de montage après avoir communiqué par écrit le numéro de série et la date d'installation de l'appareil. Les défauts énumérés ci-dessous ne sont pas couverts par la garantie :

- Utilisation incorrecte de l'appareil.
- Mauvais branchement au réseau électrique.
- Usure normale des composants (par exemple la rupture compresseurs, des lampes au néon/led, etc.) si non due à des défauts de fabrication.
- Les appels pour l'installation, les instructions techniques, les réglages, le nettoyage du condenseur.

La constatation de la part de techniciens qualifiés du vendeur de composants modifiés, de réparations non autorisées, d'utilisation non conforme aux spécifications de l'appareil annulera la garantie. Les expéditions de composants sous garantie seront effectuées uniquement en port dû. Tout dommage constaté sur l'appareil au moment de sa livraison et lié au transport, devra être indiqué sur le bordereau d'accompagnement pour obtenir le remboursement des dommages de la part du transporteur. Le vendeur ne répond en aucun cas des dommages subis par le produit conservé découlant d'une panne de l'appareil.

## 4. IDENTIFICATION DE L'ÉQUIPEMENT

- Repérer la plaquette fixée sur la machine pour relever les données techniques.
- Vérifier le modèle de la machine et la tension d'alimentation avant d'accomplir une quelconque opération.
- En cas de discordances, contacter immédiatement le fabricant ou l'entreprise qui a effectué la fourniture.

1		2	
Tip. 3		Mod. 4	
Art. 5			
Data prod. - Prod. Date 6	Ordine prod. - Prod. Order 7	Ord. cliente - Cust. Order 8	Classe Prodotto - Product Class (En23953) 9
Matricola - Serial Number 10		Matr. di Proprietà - Property Number 11	
12 V~	13 Hz	14 A	15 W
Potenza nominale - Rated Power 17 W	Potenza in Sbrinam. - Defrosting Power 18 W	Psig min 19	Psig max 20
Corrente nominale - Rated Current 22 A	Corrente in Sbrinam. - Defrosting Current 23 A	Carico rip. - Shelf load 24 Kg/m <sup>2</sup>	Carico vasca - Tank load 25 Kg/m <sup>2</sup>
Tipo Refrigerante Refrigerant Type 1	Peso Refrigerante Refrigerant Weight 27 Kg	Volume Lordo - Gross Volume 28 L	30
2	Kg	Espandente - Foaming Agent 29	
<small>CONTIENE GAS FLUORURATI AD EFFETTO SERRA DISCIPLINATI DAL PROTOCOLLO DI KYOTO; SISTEMA ERMETICAMENTE SIGILLATO CONTAINS FLUORINATED GREENHOUSE GASES COVERED BY THE KYOTO PROTOCOL; SYSTEM HERMETICALLY SEALED</small>			

1	IDENTIFICATION DE LA SOCIÉTÉ RESPONSABLE DU PRODUIT
2	MARQUES DE CONFORMITÉ
3	TYPE
4	DÉNOMINATION MODÈLE
5	ARTICLE
6	DATE DE PRODUCTION
7	ORDRE DE PRODUCTION
8	COMMANDE CLIENT
9	CLASSE DE PRODUIT
10	NUMÉRO DE SÉRIE
11	NUMÉRO DE PROPRIÉTÉ
12	TENSION D'ALIMENTATION
13	FRÉQUENCE D'ALIMENTATION
14	VALEUR FUSIBLE
15	PUISSANCE LAMPES
16	ABSORPTION DES RÉISTANCES ÉLECTRIQUES
17	PUISSANCE NOMINALE EN RÉGIME
18	PUISSANCE EN DÉGIVRAGE
19	PRESSION MINIMALE
20	PRESSION MAXIMALE
21	CLASSE DE SÉCURITÉ
22	COURANT NOMINAL
23	COURANT EN DÉGIVRAGE
24	CHARGE LIMITE ÉTAGÈRES
25	CAPACITÉ BAC
26	TYPE DE RÉFRIGÉRANT
27	QUANTITÉ DE RÉFRIGÉRANT
28	VOLUME BRUT
29	AGENT D'EXPANSION POUR ISOLATION
30	MARQUAGE DEEE

## 5. UTILISATION

Cet appareil est destiné exclusivement destiné à :

### EXPOSITION ET VENTE DE CRÈMES GLACÉES PRÉEMBALLÉES

Le fabricant ne répond pas des dommages aux personnes, aux choses ou à l'équipement dérivant de l'exposition de produits différents de ceux susmentionnés.



#### L'ÉQUIPEMENT EST DESTINÉ À UN USAGE PROFESSIONNEL

##### Utilisations non autorisées

- Conservation de produits.
- Exposition et/ou conservation de produits non alimentaires (chimiques, pharmaceutiques, etc.).



#### ATTENTION

##### LIMITES DE CHARGE



Il est essentiel de **ne pas dépasser les limites de charge indiquées** afin de ne pas altérer la circulation d'air correcte et éviter ainsi une augmentation indésirable de la température du produit. Les limites indiquées se réfèrent à un chargement statique et réparti de manière uniforme. Les chargements dynamiques dus à des opérations de chargement violentes sont donc exclus ; elles doivent être absolument évitées pour des raisons de sécurité.

### 5.1 COMPOSITION

L'appareil est composé d'un meuble unique, sur lequel sont montés tous les dispositifs fonctionnels nécessaires pour le rendre efficace et professionnel approprié à l'usage prévu.

L'appareil est composé de :

Installation frigorifique à réfrigération statique	RS
Installation frigorifique à réfrigération ventilée	RV
Unité de condensation à bord (UCB)	
Installation électrique	
Tableau de commande électronique	
Structure monolithique isolée en polyuréthane écologique	
Pieds réglables en hauteur	
Patins unidirectionnels pour déplacement	
Éclairage à LED	
Étagères fixes à évaporation	RS
Clayettes d'exposition réglables en hauteur	RV
Porte en verre à battant	



## 6. SÉCURITÉ

L'appareil est équipé de dispositifs de sécurité. L'acheteur s'engage à informer le personnel utilisateur sur les risques, les dispositifs de sécurité et les règles générales en matière de prévention des accidents du travail prévues par la législation du pays où l'appareil est installé. Les utilisateurs/opérateurs doivent connaître l'emplacement de toutes les commandes, leur fonctionnement et les caractéristiques de l'appareil. Ils doivent également avoir lu le manuel intégralement.

### 6.1 DISPOSITIFS DE SÉCURITÉ PRÉSENTS

Dispositifs dont le fonctionnement empêche l'apparition de situations dangereuses pendant le fonctionnement (ex.: fusibles, pressostats, carters, disjoncteurs, etc.).

### 6.2 CARTERS FIXES

Les protections de type fixe comprennent les panneaux fixes entourant l'appareil qui servent à empêcher tout accès à ses parties internes.



#### **DANGER**

Il est absolument interdit de remettre en marche l'appareil après les opérations d'entretien sans avoir auparavant remis correctement les panneaux en place.



#### **CONTRÔLE VISUEL**

Vérifier périodiquement le bon état des protections fixes et leur fixation à la structure en contrôlant tout particulièrement les panneaux de protection.

### 6.3 COUPURE DE L'ALIMENTATION ÉLECTRIQUE

Couper l'alimentation électrique de l'appareil avant d'effectuer une quelconque intervention d'entretien.



#### **DANGER**

En cas d'interventions de maintenance au cours desquelles l'utilisateur ne serait pas en mesure d'empêcher la fermeture accidentelle du circuit, il faut débrancher totalement l'appareil du secteur.

### 6.4 RISQUES RÉSIDUELS

Au niveau de la conception, on a tenu compte de toutes les zones ou pièces à risque et toutes les précautions nécessaires ont par conséquent été prises pour éviter que les personnes ne courent des risques et que l'appareil ne soit endommagé.



#### **ATTENTION**

- Vérifier régulièrement le fonctionnement de tous les dispositifs de sécurité.
- Ne pas démonter les protections de type fixe.
- Ne pas introduire d'objets ou d'outils étrangers dans la zone d'opération et de travail.

Bien que l'appareil soit équipé des systèmes de sécurité prédisposés, il reste néanmoins des risques qui ne peuvent pas être éliminés mais pouvant être réduits grâce à des interventions de la part de l'utilisateur final et à des modes opérationnels corrects. Résumé des risques qui persistent dans l'appareil lors des phases de :

- Fonctionnement normal.
- Réglage et mise au point.
- Entretien.
- Nettoyage.

### 6.5 RISQUES LIÉS AU CONTACT AVEC LES PARTIES SOUS TENSION

Risque de rupture ou d'endommagement, avec abaissement possible du niveau de sécurité, des composants électriques de l'appareil suite à un court-circuit.

Avant de brancher l'alimentation électrique s'assurer qu'il n'y a pas d'opérations d'entretien en cours.



#### **ATTENTION**

Avant d'effectuer le branchement, s'assurer que le courant continu au point d'installation ne soit pas supérieur à celui indiqué sur les interrupteurs de protection présents sur le tableau électrique, dans le cas contraire l'utilisateur doit prévoir des dispositifs limiteurs appropriés. Il est strictement interdit d'effectuer tout type de modification électrique pour ne pas créer des dangers supplémentaires et des risques conséquents non prévus.

### 6.6 INCENDIE



#### **DANGER**

En cas d'incendie, couper immédiatement l'interrupteur général de la ligne d'alimentation principale.

## 6.7 ATMOSPHÈRE EXPLOSIVE

L'appareil ne peut être installé en milieux à risque d'explosion classés selon la directive 1999/92/CE tels que :

### Zone 0

Milieu où est présente constamment, pendant de longues périodes ou fréquemment une atmosphère explosive qui consiste en un mélange d'air et de substances inflammables sous forme de gaz, de vapeur ou de brouillard.

### Zone 1

Milieu où la formation d'une atmosphère explosive, qui consiste en un mélange d'air et de substances inflammables sous forme de gaz, de vapeurs ou de brouillard peut se produire occasionnellement durant les activités normales.

### Zone 20

Milieu où une atmosphère explosive sous forme de nuages de poussière combustible dans l'air est constamment, pendant de longues périodes ou fréquemment présente.

### Zone 21

Milieu où la formation d'une atmosphère explosive sous forme de nuages de poussière combustible dans l'air peut se produire occasionnellement durant les activités normales.

## 6.8 GLISSEMENT



### DANGER

Des fuites de liquide dans les zones à proximité de l'appareil risquent de faire glisser et tomber le personnel. S'assurer qu'il n'y a pas de fuites et garder ces zones toujours propres.

## 6.9 TRÉBUCHEMENT



### DANGER

L'entreposage désordonné de matériel peut causer un risque de trébuchement et d'obstacle partiel ou total des issues de secours en cas de besoin. Garantir des lieux de travail, de passage et des issues de secours dégagés de tout obstacle et conformes aux réglementations en vigueur.

## 6.10 PANNES DE CIRCUITS

À cause de pannes éventuelles, les circuits de sécurité peuvent perdre de leur efficacité et baisser le niveau de sécurité. Procéder à des contrôles périodiques de l'état de fonctionnement des dispositifs de sécurité présents.

## 6.11 PLAQUES D'AVERTISSEMENT (SI PRÉSENTES)

L'appareil est équipé de plaques de danger, d'avertissement et d'obligation définies en accord avec la réglementation relative aux symboles graphiques à utiliser sur les installations. Les plaques en question sont apposées bien en vue.



### ATTENTION

Il est absolument interdit d'enlever les plaques d'avertissement présentes sur l'appareil. L'utilisateur doit remplacer les plaques d'avertissement devenues illisibles à cause de l'usure.

## 6.12 CHUTE D'OBJETS

La mise en place des appareils d'exposition (si présents) de l'unité (comme les étagères, les barres et les crochets, etc.) ainsi que le chargement des produits peuvent être source de danger potentiel si effectués de manière incorrecte. S'en tenir aux instructions de mise en place décrites dans le présent manuel ; avant de charger les produits, vérifier la correction de la mise en place des étagères, crochets, etc. Respecter les charges limites. Éviter de placer des produits sur les étagères inclinées sans les blocages prévus à cet effet.

## 6.13 FROID

Au cours des diverses opérations à effectuer sur l'appareil, telles que le nettoyage ou le chargement de marchandise, il est nécessaire de manipuler des produits et/ou des éléments du présentoir à basse température, avec le risque de malaises résultant du contact avec le « froid » et/ou de dérapage accidentel. Suivre les instructions de sécurité locales ; en particulier, utiliser toujours des EPI adéquats (gants en particulier).

## 6.14 SÉCURITÉ ALIMENTAIRE (PRODUITS CONFECTIonnés)

L'exposition de produits confectionnés ne prévoit pas le contact direct entre produits alimentaires et les surfaces d'exposition, en cas de rupture accidentelle de la confection d'un produit pendant une période suffisamment longue, une contamination du produit même pourrait se produire ; dans ce cas, s'en tenir scrupuleusement aux dispositions d'utilisation de l'appareil (retirer la confection abîmée de la vitrine et nettoyer avec des produits spécifiques).

## 7. ÉLIMINATION DES MATÉRIELS USÉS

L'appareil, lors de son fonctionnement normal, ne provoque aucune pollution environnementale. En fin de vie ou en cas de mise hors service définitive de l'appareil, procéder comme suit :

### ÉLIMINATION (UTILISATEUR)



Ce symbole, apposé sur le produit ou sur son emballage, indique que ce produit ne doit pas être traité avec les déchets ménagers. Il doit être remis à un point de collecte approprié pour le recyclage des équipements électriques et électroniques. En s'assurant que ce produit est bien mis au rebut de manière appropriée, vous aiderez à prévenir les conséquences négatives potentielles qui pourraient dériver d'une élimination inadéquate. Pour toute information supplémentaire au sujet du recyclage de ce produit, contacter la municipalité, la déchetterie locale ou le magasin où le produit a été acheté.

### PROCÉDURES POUR L'ÉLIMINATION ET LE RECYCLAGE EN FIN DE VIE DE L'APPAREIL (ORGANISMES AUTORISÉS)

- Éteindre l'appareil et débrancher la fiche d'alimentation.
- Enlever les ampoules (si installées) et procéder à leur collecte séparée.
- Enlever les centrales ainsi que les cartes électroniques et procéder à leur collecte séparée.
- Démonter toutes les pièces indépendantes (grilles, carters, profilés, etc.) et les séparer par matériaux présentant une certaine homogénéité pour pouvoir accéder aux échangeurs de chaleur, aux tuyaux, aux câbles etc. en veillant à ne pas endommager le circuit frigorifique.
- Démonter toutes les pièces mobiles (portes, coulissants, vitres, etc.) et les séparer par matériaux présentant des caractéristiques homogènes.
- Vérifier le type de réfrigérant sur la plaque signalétique apposée à l'intérieur du comptoir ; retirer le réfrigérant l'éliminer en contactant les services autorisés.
- Débrancher l'évaporateur, le condensateur, le compresseur, les tuyaux et les ventilateurs. Ces derniers, étant composés de cuivre, aluminium, acier et plastique, doivent faire l'objet d'une collecte sélective.
- Après avoir enlevé tous les carénages et les différents composants de la coque, séparer les différents types de matériels qui les composent (plastique, tôles, polyuréthane, cuivre, etc) et les recueillir par caractéristiques homogènes.



Tous les matériaux recyclables et les déchets doivent être traités et recyclés de façon professionnelle et conformément aux directives en vigueur dans le pays concerné. L'entreprise chargée du recyclage doit être enregistrée et certifiée comme service de traitement de déchets conformément aux directives en vigueur dans le pays concerné.



#### ATTENTION

Une mise au rebut abusive du produit de la part de l'utilisateur entraîne l'application de sanctions administratives prévues par la réglementation en vigueur. Rappel du respect des lois en vigueur en matière de collecte et de traitement de liquide réfrigérant et d'huiles minérales.



#### IMPORTANT

Si l'appareil ne porte pas le symbole de la poubelle barrée, cela signifie que la mise au rebut du produit n'est pas à la charge du fabricant. Dans ce cas sont toujours valables les normes en vigueur en matière d'élimination des déchets, la municipalité, la déchetterie locale ou le magasin où le produit a été acheté.



#### INFORMATION SUPPLÉMENTAIRE

D'autres informations sur les modalités de collecte de traitement du fluide réfrigérant et des huiles et d'autres substances sont fournies dans la fiche de sécurité de ces derniers. Aux fins de l'élimination des produits moussants, nous rappelons que les mousses polyuréthanes employées sont dépourvues de CFC, HFC et HCFC.

## 8. INSTALLATION

Ce manuel fournit les informations pour un déballage correct, les procédures de positionnement et connexion au réseau électrique.

### 8.1 STOCKAGE ET DÉBALLAGE

L'équipement, avec ou sans emballage, doit être stocké soigneusement à l'intérieur de magasins ou de locaux à l'abri des intempéries, des agents atmosphériques, de l'exposition directe aux rayons solaires et à une température comprise entre **0** et **+40** °C.

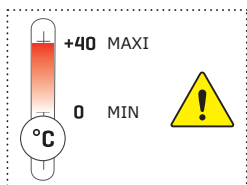

Le déplacement de l'appareil doit être effectué exclusivement à l'aide d'un chariot élévateur avec une puissance suffisante de l'élévateur adapté au poids de l'équipement et géré par un personnel qualifié : lors de l'opération, l'appareil doit être placé sur la palette appropriée fournie.

Libérer l'appareil de l'emballage en enlevant les vis qui la bloquent à la palette. Tout le matériel d'emballage est recyclable et doit faire l'objet d'une collecte sélective conformément aux dispositions législatives locales, veiller à déchirer les sachets en plastique pour éviter qu'ils ne soient dangereux pour les enfants (risque d'étouffement) qui pourraient jouer avec.

### 8.2 CONDITIONS ENVIRONNEMENTALES

#### ATTENTION



Un milieu sec et pouvant être aéré est parfait pour l'installation. Il est nécessaire que le compresseur/condenseur puisse échanger librement l'air, donc les zones d'aération ne doivent pas être obstruées par des cartons ou autres. L'appareil doit être positionné loin des sources de chaleur (radiateurs, tout type de poêle, etc.) et loin de l'influence de courants d'air constants (provoqués, par exemple, par des ventilateurs, des bouches d'aération du système de climatisation, etc.). Si l'installation à côté d'une source de chaleur est inévitable, utiliser un panneau isolant approprié. En outre, éviter l'exposition aux rayons du soleil directs ; ce qui peut provoquer une augmentation de la température à l'intérieur du compartiment réfrigéré avec des conséquences négatives sur le fonctionnement et la consommation énergétique. L'appareil ne peut pas être utilisé en plein air et ne peut pas être exposé à la pluie.

### 8.3 INSTALLATION MURALE

#### ATTENTION



Pour une installation correcte de l'appareillage il est fondamental de respecter les distances indiquées (mm).

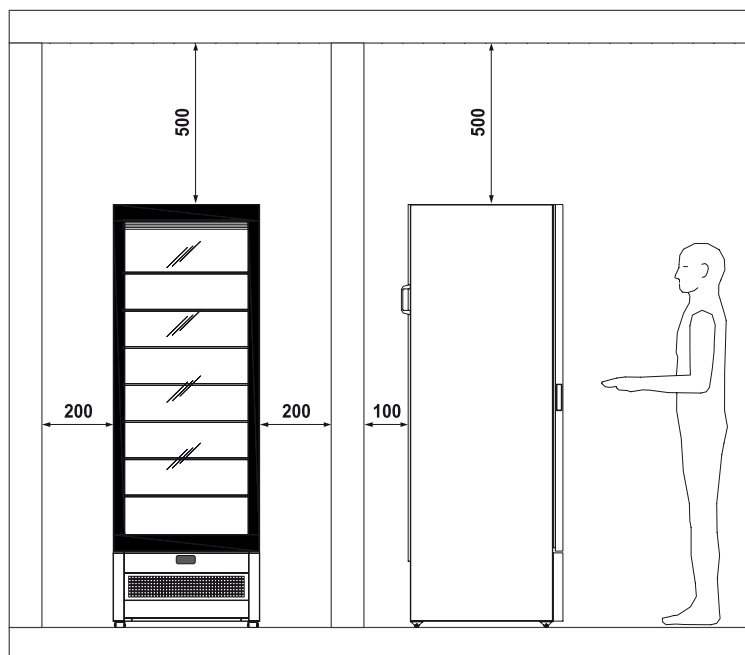

## 8.4 MISE EN PLACE



### ATTENTION

#### PATINS UNIDIRECTIONNELS

Pour la manipulation et le positionnement, l'appareil est équipé de quatre (4) patins de mouvement unidirectionnel.

#### PIEDS RÉGLABLES

Pour la stabilisation sur le sol, l'appareil est équipé de deux (2) pieds réglables. Après le positionnement, est essentiel de stabiliser l'appareil sur le sol.

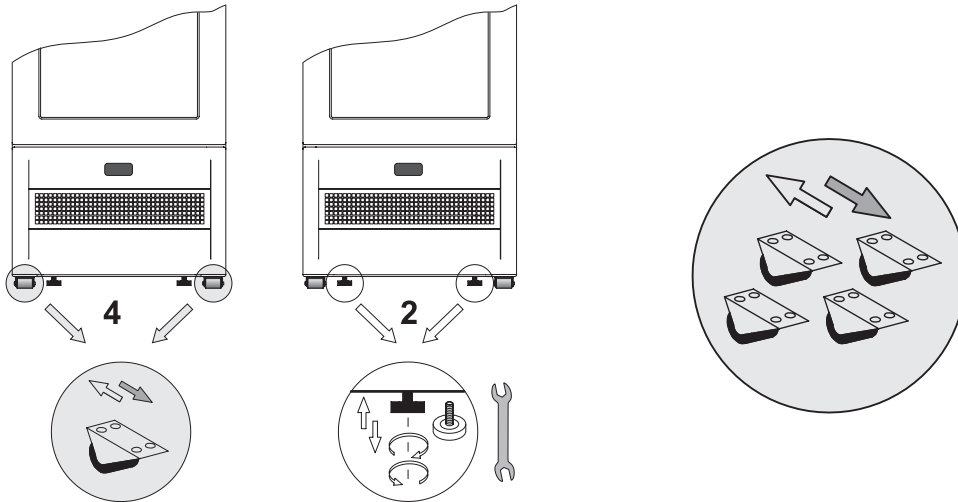

## 8.5 BRANCHEMENT ÉLECTRIQUE

### ATTENTION



Contrôler que la tension de réseau correspond à celle indiquée sur la plaque d'identification de l'appareil et que la puissance requise est adéquate. Vérifier au point de prise que la tension d'alimentation correspond à la tension nominale ( $\pm 10\%$ ) à la mise en marche du compresseur. La fiche doit être branchée directement à la prise d'alimentation électrique ; il est interdit de la brancher à la prise d'alimentation à l'aide de dérivations multiples ou d'adaptateurs. Le système d'alimentation doit être muni d'un dispositif pour le débrancher de l'alimentation (proportionnelle à la charge et conforme aux normes en vigueur) qui assure la déconnexion complète dans les conditions prévues de la catégorie de surtensions III (3) et donc assurer la protection des circuits contre les problèmes liés à la mise à la terre, aux surcharges et aux courts-circuits. Ne pas placer le câble d'alimentation dans des endroits de passage.



### ATTENTION

Ne pas oublier que la mise à la terre est indispensable et obligatoire vis-à-vis de la loi.



## 9. ENTRETIEN

Le **responsable de l'appareil** a le devoir de vérifier et de suivre les intervalles d'entretien indiqués dans le tableau ci-dessous, en demandant (lorsque cela est indiqué), l'intervention du service d'**assistance technique** autorisé.

OPÉRATION	FRÉQUENCE				DE ROUTINE	EXTRAORDINAIRE	PERSONNEL AUTORISÉ
	En fonction de l'utilisation et du besoin	Une fois par mois	Une fois tous les 6 mois	Une fois par an			
<b>NETTOYAGE DES SURFACES EXTERNES</b>	X				X		UTILISATEUR
<b>ENTRETIEN DES PARTIES INTERNES ACCESSIBLES</b> (sans outils)	X				X		
<b>CONTRÔLE DU CÂBLE D'ALIMENTATION, DES FICHES ET/OU DES PRISES ÉLECTRIQUES</b>			X		X		
<b>CONTRÔLE INTÉGRITÉ JOINTS DE TENUE</b>		X			X		
<b>NETTOYAGE FILTRE UNITÉ DE CONDENSATION</b> (s'il est présent)			X		X		
<b>NETTOYAGE DU BAC DE RÉCUPÉRATION DE L'EAU DE DÉGIVRAGE</b>	X				X		ASSISTANCE TECHNIQUE 
<b>NETTOYAGE DU CONDENSATEUR</b>	X			X	X		
<b>CONTRÔLE DU NIVEAU D'HUILE COMPRESSEUR</b> (s'il est présent)					X		
<b>VIDANGE DRAINAGE RÉSERVOIR À AIR</b> (s'il est présent)			X		X		
<b>CONTRÔLE DES CONNEXIONS PNEUMATIQUES</b> (si présentes)			X		X		
<b>CONTRÔLE DE L'INTÉGRITÉ DE LA TUYAUTERIE DE L'INSTALLATION FRIGORIFIQUE</b>			X		X		
<b>INSPECTION DES CÂBLES ET CONNEXION INTERNE DE PUISSANCE</b>			X		X		
<b>NETTOYAGE DES ÉPONGES DE SÉCHAGE CONDENSATION</b> (si présentes)			X		X		
<b>REPLACEMENT DES LAMPES /LED</b> (si présentes)						X	
<b>REPLACEMENT DU PANNEAU DE CONTRÔLE</b> (centrale électronique - thermostat - etc)						X	
<b>REPLACEMENT DU CÂBLE D'ALIMENTATION, DES FICHES ET/OU DES PRISES ÉLECTRIQUES</b>						X	



### ATTENTION



Après chaque entretien il faut **obligatoirement** effectuer les tests électriques de sécurité conformément à la norme CEI EN 50106.

## 10. PANNES - ASSISTANCE TECHNIQUE

En cas de fonctionnement douteux ou absent, **avant de demander l'intervention** du service d'**Assistance technique** effectuer les contrôles suivants :

L'APPAREIL NE FONCTIONNE PAS		
CAUSE	SOLUTION	PERSONNEL AUTORISÉ
Fusible de protection grillé	Avant tout, vérifier la cause de l'intervention de l'interrupteur et réinsérer seulement après le nouveau fusible.	UTILISATEUR
Interrupteur général ouvert	Fermer l'interrupteur général.	
Fiche non branchée	Brancher la fiche.	
Panne d'électricité générale	Si la panne de courant se prolonge trop longtemps, déplacer le produit dans un congélateur approprié.	
LA TEMPÉRATURE INTERNE N'EST PAS SUFFISAMMENT BASSE		
CAUSE	SOLUTION	PERSONNEL AUTORISÉ
Évaporateur(s) entièrement bouché(s) par la glace	Effectuer un autre dégivrage.	UTILISATEUR
Réglage incorrect de la température	Configurer la bonne température.	
Appareil investi par des courants d'air ou exposé à l'insolation directe ou réfléchi	Éviter tout courant d'air et surtout l'exposition aux rayons directs ou réfléchis du soleil.	
Débit d'air de refroidissement insuffisant au condensateur	Enlever tout ce qui empêche à l'air de circuler à travers le condensateur (feuilles de papier, cartons, grilles non suffisamment ouvertes, etc.).	
Ventilateurs internes en panne ou pales endommagées		ASSISTANCE TECHNIQUE 
Ventilation intérieure élevée		
Thermostat / Centrale électronique inefficace	Remplacer le thermostat / la centrale électronique. Si la centrale électronique est employée sur des appareils avec réfrigérant R290, elle ne doit être remplacée que par une pièce originale fournie par le constructeur. Remplacer les sondes de température uniquement si vous savez quelle sonde est inopérante.	
Condensateur bouché par de la poussière ou toute sorte de saletés	Procéder à un nettoyage minutieux du condenseur. Le condensateur, dans certaines conditions d'exercice (par exemple présence de poussières, d'humidité excessive... etc), peut présenter des prestations réduites et nécessiter un nettoyage minutieux.	
Charge insuffisante de réfrigérant dans le système frigorifique	Trouver d'abord la cause de la fuite de réfrigérant et l'éliminer ; rajouter ensuite du réfrigérant après avoir éventuellement vidanger le système.	
LE COMPRESSEUR NE FONCTIONNE PAS OU FONCTIONNE PENDANT DE COURTES PÉRIODES		
CAUSE	SOLUTION	PERSONNEL AUTORISÉ
Absence d'alimentation électrique de l'appareil	Vérifier la présence d'une panne d'électricité générale. Fermer les différents interrupteurs sur la ligne d'alimentation.	UTILISATEUR
Tension d'alimentation trop basse	Vérifier si la tension de la ligne aux extrémités du câble d'alimentation correspond bien à la valeur nominale 220V +/- 10%.	
Température programmée trop élevée	Si la température réglée est supérieure à celle de l'air dans l'espace d'exposition, le compresseur ne se met pas en fonction. Régler la température la plus appropriée si le réglage actuel n'est pas assez bas.	
Intervention du pressostat HP (si présent)	Vérifier la cause des interventions continues du pressostat de pression maximale : condensateur à air obstrué, ventilateur du condensateur à l'air arrêté, température ambiante trop élevée, rupture du modulateur de pression.	ASSISTANCE TECHNIQUE 

## 10.1 LISTE DES ALARMES (SI PRÉSENTES)

ALARMES			
ALARME	SIGNIFICATION	SORTIES	PERSONNEL AUTORISÉ
<b>P1 EO</b>	Défaut de la sonde thermostat. Sortie compresseur d'après paramètres « CO <sub>n</sub> » et « CO <sub>F</sub> ».	<ul style="list-style-type: none"> <li>L'alarme se déclenche pendant quelques secondes après la panne de la sonde; elle est réarmée automatiquement quelques secondes après la reprise du fonctionnement normal.</li> <li>Avant de changer la sonde, nous conseillons de vérifier ses connexions.</li> </ul>	<b>ASSISTANCE TECHNIQUE</b> 
<b>P2 E1</b>	Défaut de la sonde évaporateur. Dégivrage temporisé.	<ul style="list-style-type: none"> <li>L'alarme se déclenche pendant quelques secondes après la panne de la sonde; elle est réarmée automatiquement quelques secondes après la reprise du fonctionnement normal.</li> <li>Avant de changer la sonde, nous conseillons de vérifier ses connexions.</li> </ul>	
<b>HA HI</b>	Alarme haute température	<ul style="list-style-type: none"> <li>L'alarme est réarmée automatiquement à l'obtention de la température configurée.</li> <li>Vérifier la programmation.</li> </ul>	
<b>LA LO</b>	Alarme basse température	<ul style="list-style-type: none"> <li>L'alarme est réarmée automatiquement à l'obtention de la température configurée.</li> <li>Vérifier la programmation.</li> </ul>	
<b>EA IA CB</b>	Alarme extérieure	<ul style="list-style-type: none"> <li>L'alarme extérieure s'arrête dès que l'entrée numérique est désactivée, le redémarrage est automatique.</li> <li>L'alarme est liée à l'intervention du pressostat et/ou à l'intervention du relais thermique du compresseur si présent.</li> </ul>	
<b>ETc RTF</b>	Défaut du Real time clock	<ul style="list-style-type: none"> <li>Reprogrammer l'horloge.</li> <li>Si l'alarme ne s'arrête pas, remplacer l'instrument.</li> </ul>	
<b>EE</b>	Erreur des paramètres de la machine	<ul style="list-style-type: none"> <li>L'instrument est abîmé, il faut le remplacer.</li> </ul>	
<b>EF</b>	Erreur paramètres fonctionnement	<ul style="list-style-type: none"> <li>L'instrument est abîmé, il faut le remplacer.</li> </ul>	

# 11. SPÉCIFICATIONS TECHNIQUES

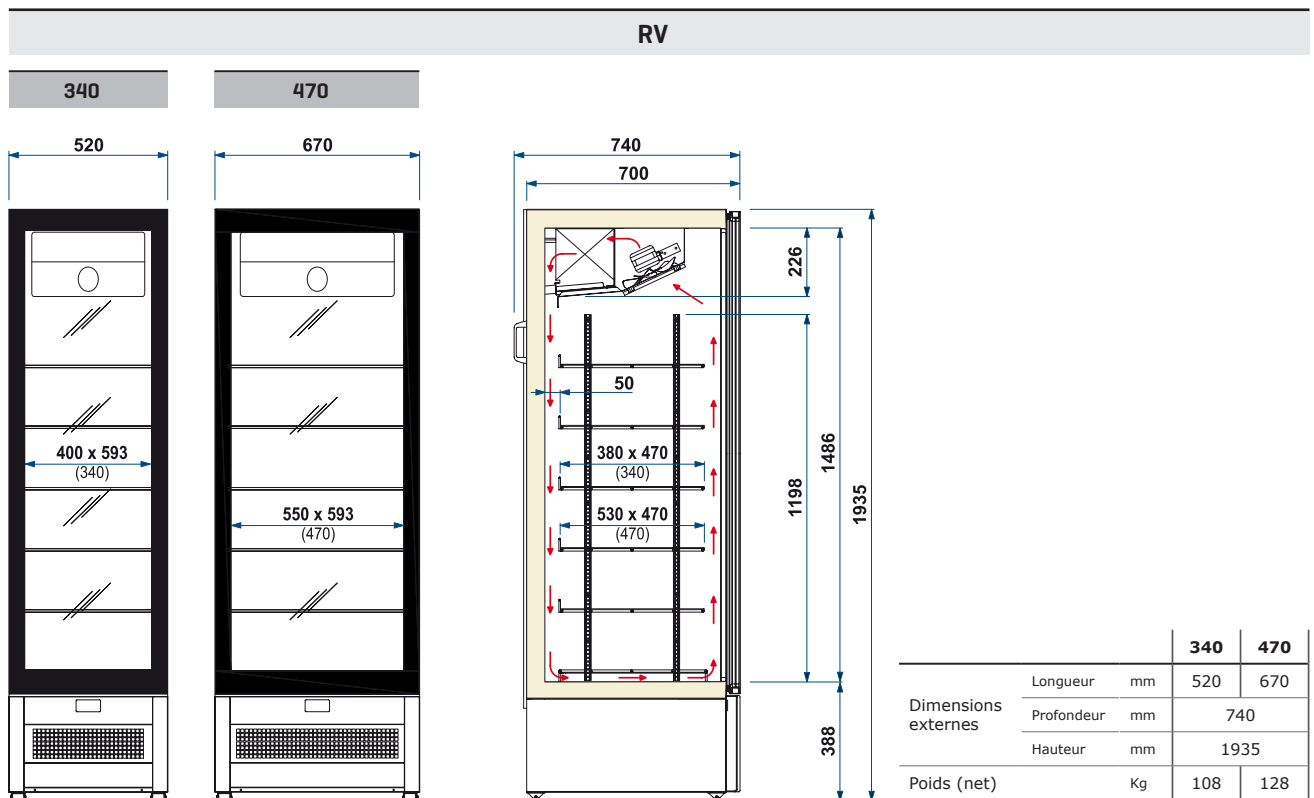
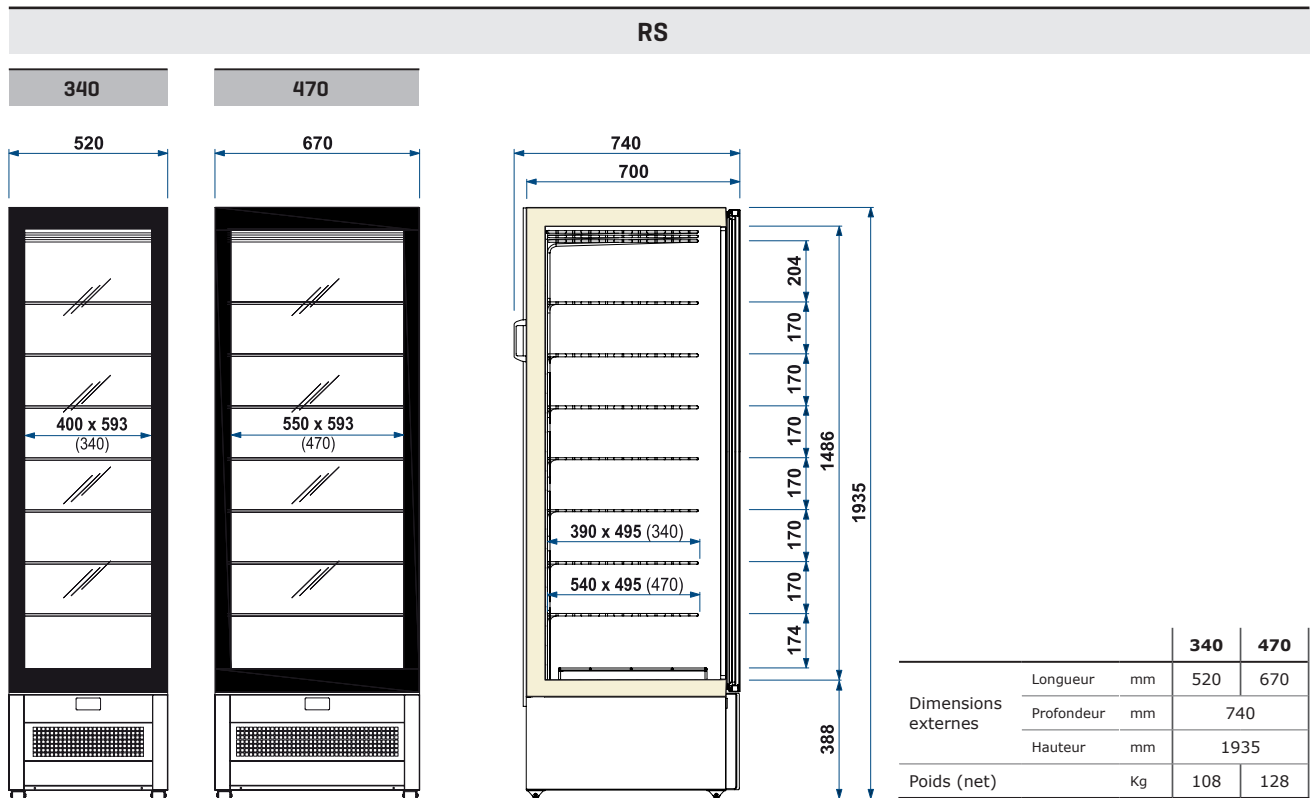

## 11.1 CHARGEMENT MAX SUR ÉTAGÈRES / CLAYETTES



### ATTENTION

Il est absolument nécessaire de respecter les charges maximum indiquées pour chaque étagère à évaporation / clayette afin d'éviter leur déformation ou leur rupture.

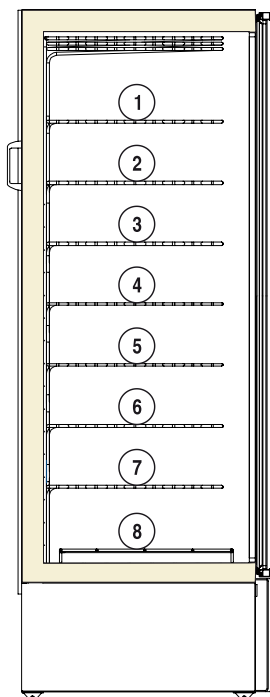

RS		
N°	340	470
1	20	25
2	20	25
3	20	25
4	20	25
5	20	25
6	20	25
7	20	25
8	20	25

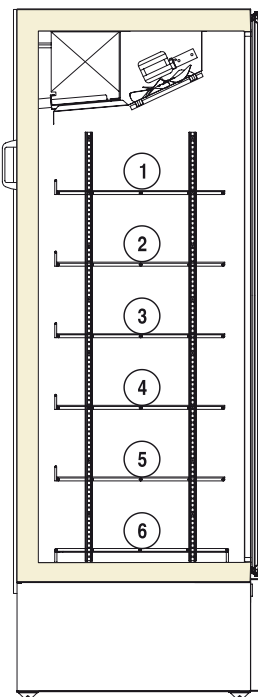

RV		
N°	340	470
1	20	25
2	20	25
3	20	25
4	20	25
5	20	25
6	20	25

## 11.2 CLAYETTES D'EXPOSITION RÉGLABLES (RV)

Les clayettes sont réglables en hauteur comme indiqué.

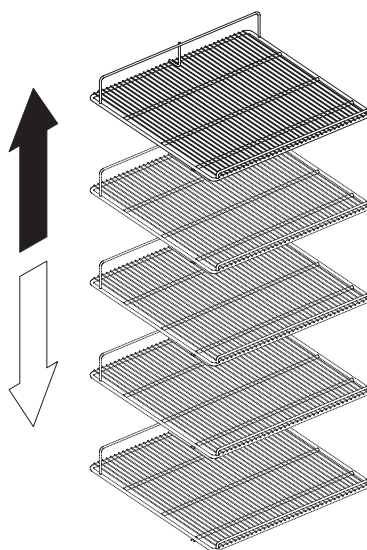
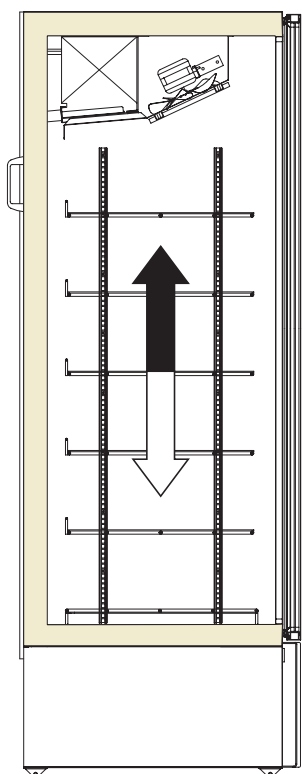

## 11.3 ÉCLAIRAGE

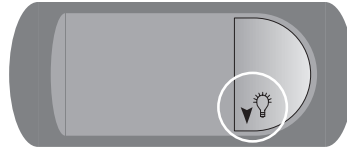

ON/OFF

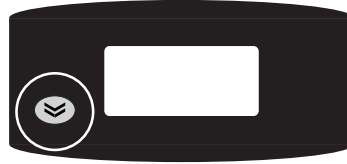

ON/OFF



## 12. PANNEAU DE COMMANDE

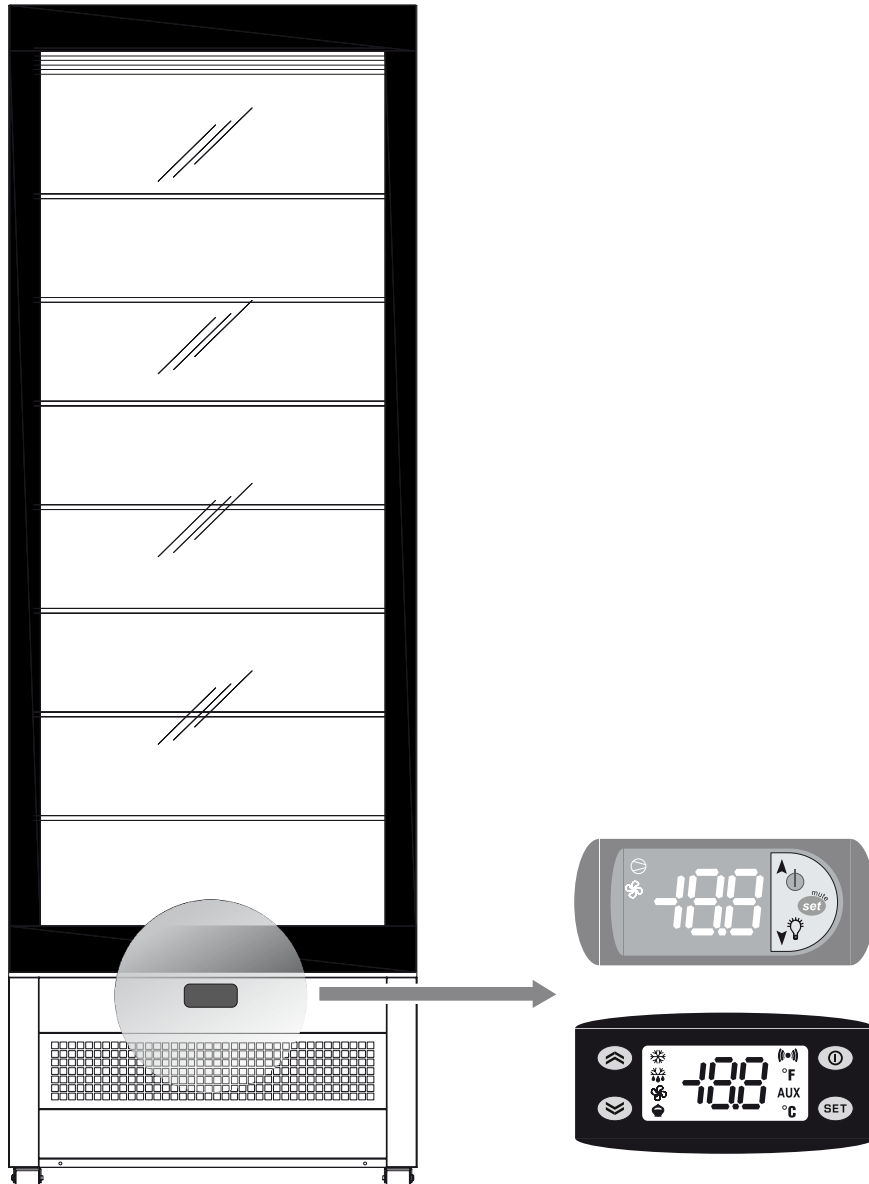

### MISE EN MARCHÉ

Actionner l'interrupteur général de l'installation électrique. Brancher la fiche d'alimentation sur la prise fournie par le client. S'assurer que cette dernière soit bien munie de contact de terre et qu'il n'y ait pas de prises multiples branchées.

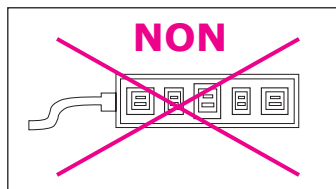
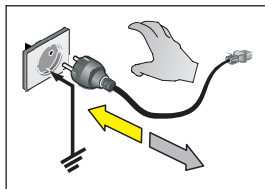

### L'appareil entre automatiquement en fonction



autrement, frapper les touches  ou .



### ATTENTION

La centrale électronique est installée déjà programmée. Toute modification des réglages de l'appareil peut être effectuée uniquement par un personnel qualifié.

### ARRÊT

Frapper les touches  ou  ;  
ou bien débrancher la fiche d'alimentation.

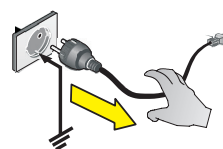

## 12.1 INTERFACE UTILISATEUR PJ EASY

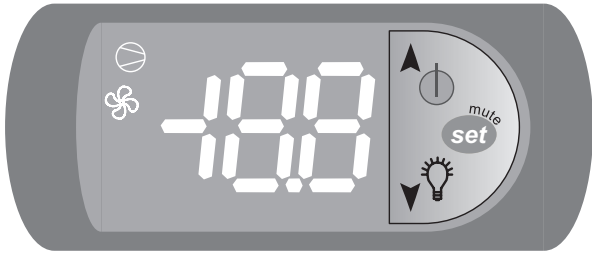

### KEYS



Appuyée pendant plus de 3 secondes, elle permet d'alterner les conditions ON / OFF.



Appuyée pendant 1 seconde elle permet de visualiser/configurer le point de consigne.  
Appuyée pendant plus de 3 secondes elle permet d'accéder au menu de configuration des paramètres (introduire le mot de passe 22).  
Permet d'arrêter l'alarme (avertisseur sonore).



ON / OFF éclairage



## 12.2 INTERFACE UTILISATEUR EW978



### TOUCHES

	<p><b>UP</b> Faire défiler les options du menu. Augmenter les valeurs. Activer le dégivrage manuel.</p>
	<p><b>ACTIVATION MANUELLE DU CYCLE DE DÉGIVRAGE</b> Pour activer manuellement le cycle de dégivrage, appuyer 5 secondes sur la touche. S'il n'y a pas de conditions pour le dégivrage (par exemple, la température de la sonde évaporateur est supérieure à la température de fin de dégivrage), l'affichage clignote trois (3) fois pour indiquer que l'opération ne sera pas effectuée.</p>
	<p><b>DOWN</b> Faire défiler les options du menu. Diminuer les valeurs. ON / OFF éclairage</p>
	<p><b>STAND-BY (ESC)</b> Permet de reculer d'un niveau par rapport au menu actuel. Confirme la valeur du paramètre. Active la fonction Stand-by. Allumer ou éteindre l'appareil.</p>
	<p><b>SET (ENTER)</b> Accéder au point de consigne (Setpoint). Accède au menu de programmation. Confirmer les commandes. Permet de visualiser les alarmes (si présentes)</p>

### RÉGLAGE DU POINT DE CONSIGNE

	<p>Appuyez brièvement sur le bouton. Le message « <b>Set</b> » s'affiche. Pour afficher la valeur du point de consigne (Setpoint), appuyer à nouveau sur la touche. La valeur du point de consigne s'affiche à l'écran.</p>
	<p>Pour modifier la valeur du point de consigne (Setpoint), appuyer dans les 15 secondes qui suivent sur les touches <b>UP</b> et <b>DOWN</b>.</p>
	<p>Pour confirmer la nouvelle valeur du point de consigne (Setpoint), appuyer à nouveau sur la touche.</p>
	<p>En n'intervenant pas sur le clavier pendant plus de 15 secondes (time-out) ou en appuyant sur la touche <b>STAND-BY, ESC</b> la dernière valeur affichée à l'écran est confirmée et on repasse à l'affichage précédent.</p>

### LED

	<p><b>COMPRESSEUR ou RELAY 1</b> ON pour compresseur allumé. Clignotant pour retard, protection ou activation bloquée.</p>
	<p><b>DÉGIVRAGE</b> ON pour dégivrage en cours. Clignotant pour activation manuelle.</p>
	<p><b>ALARME</b> ON pour alarme activée. Clignotante pour alarme interrompue. La condition d'alarme est toujours signalée par le buzzer (le cas échéant) et par la led au niveau de l'icône alarme. Le signal d'alarme d'un défaut de la sonde (sonde 1) apparaît directement sur l'écran avec l'indication E1. Le signal d'alarme dérivant d'un défaut de la sonde évaporateur (sonde 2) apparaît directement sur l'écran de l'instrument avec l'indication E2.</p>
	<p><b>VENTILATEURS</b> ON pour ventilateurs en marche.</p>

## 13. NETTOYAGE

Les matériaux indiqués ci-dessous doivent être nettoyés de la façon suivante :

<b>ACIER INOX</b>	Laver uniquement à l'eau tiède avec des produits non agressifs, bien rincer et essuyer avec un chiffon souple.
<b>ACRYLIQUE OU POLYCARBONATE</b>	N'utiliser que de l'eau tiède et un chiffon doux ou une peau de chamois. Ne pas utiliser de chiffons ou d'éponges abrasives.
<b>VITRE</b>	Utiliser uniquement des produits pour le nettoyage de la vitre. Il est recommandé de ne pas utiliser l'eau du robinet qui pourrait laisser du calcaire sur la surface du verre.

### 13.1 INTERNE

#### ATTENTION

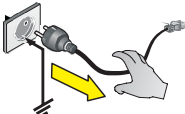

Ne pas gratter le givre des parois avec des instruments pointus ; ils pourraient détériorer les surfaces. Ne pas utiliser d'appareils à haute pression (ex : générateurs de pression).

1. Enlever le produit contenu dans le compartiment réfrigéré et le replacer immédiatement dans un conservateur frigo prévu à cet effet afin de garantir sa conservation correcte.
2. Éteindre l'appareil.  

3. Retirer tous les accessoires que l'on peut enlever à la main (ex. glissières, grilles, bacs à glace, etc.).
4. Attendre au moins 4 à 6 heures pour s'assurer que toute la glace présente sur l'évaporateur est complètement fondue avant de procéder au nettoyage de l'équipement. Nous conseillons à ce propos, d'attendre le jour suivant pour être sûr que le dégivrage soit advenu complètement. Ne pas utiliser des dispositifs mécaniques ou d'autres moyens pour accélérer le processus de dégivrage différents de ceux recommandés par le fabricant.
5. Enlever le bouchon (si présent) d'évacuation du fond du bac pour faire couler l'eau de dégivrage. Nous conseillons d'enfiler dans le trou un tuyau en caoutchouc (ou autre matériau) pour faciliter l'écoulement des liquides.
6. Nettoyer les parois et le fond du bac avec un détergent non agressif, de l'eau tiède et un chiffon ou une éponge non abrasive. Ne pas utiliser d'accessoires pointus. Rincer soigneusement et essuyer avec un chiffon absorbant.
7. Si la vitrine est raccordée à une évacuation au sol, faire couler de l'eau tiède contenant une solution désinfectante adéquate. La quantité de solution employée doit pouvoir garantir l'élimination parfaite de tous les résidus de produit et un assainissement parfait de tout le parcours d'évacuation.
8. Si l'appareil n'est pas relié à un drain de plancher, suivez la procédure décrite dans le paragraphe précédent. L'eau de rinçage est recueillie dans le bac spécial placé à l'intérieur de l'embase de l'appareil. Procéder ensuite au nettoyage et à l'assainissement du bac à eau.
9. Remonter les accessoires précédemment retirés (point 3).
10. Allumer l'appareil et laisser refroidir l'unité au moins deux heures ou jusqu'à atteindre la température désirée avant de réintroduire les produits alimentaires.

## 13.2 UNITÉ DE CONDENSATION

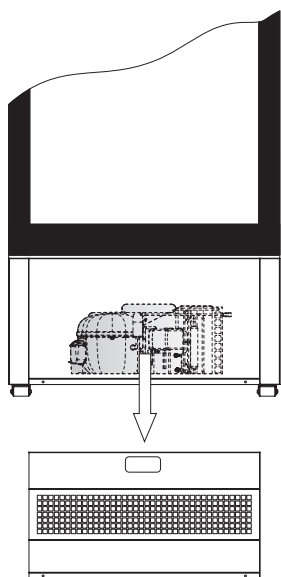

### ATTENTION

Éteindre l'appareil, attendre quelques heures jusqu'à ce que les appareils de l'unité de condensation aient atteint une température proche de celle de la pièce.



Retirer la grille de protection avant et l'extraire, comme indiqué.

Nettoyer le condenseur à l'aide d'une brosse à poils souples ; effectuer l'opération en faisant attention de ne pas plier les lamelles du condenseur.

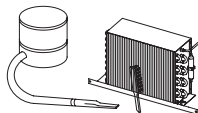

## 13.3 BAC DE RÉCUPÉRATION DE L'EAU DE DÉGIVRAGE (SI PRÉSENT)



### ATTENTION

Nettoyer en fonction de l'usage et de la nécessité et en cas de conditions particulières, (ex. humidité élevée, basse température locale, présence de poussières, etc.), afin d'éviter une évaporation de l'eau incomplète ou incorrecte et / ou la présence d'odeurs désagréables.

**Désinfecter** le bac avec des produits spécifiques.

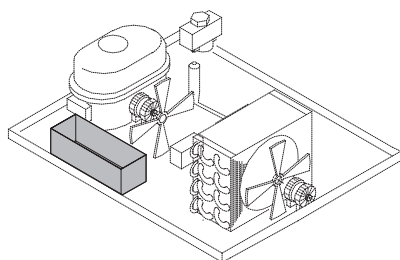

## 14. ARRÊT PROLONGÉ DE L'APPAREIL

- Enlever le produit contenu dans le compartiment réfrigéré et le replacer immédiatement dans un conservateur frigo prévu à cet effet afin de garantir sa conservation correcte.
- Ouvrir l'appareil, attendre qu'il atteigne la température ambiante et le nettoyer.
- Laisser les portes/glissières ouvertes sur 2/3 cm afin de garantir la circulation de l'air et éviter la formation de moisissure et de mauvaises odeurs dans l'appareil.
- L'équipement, avec ou sans emballage, doit être stocké soigneusement à l'intérieur de magasins ou de locaux à l'abri des intempéries, des agents atmosphériques, de l'exposition directe aux rayons solaires et à une température comprise entre **0** et **+40 °C**.

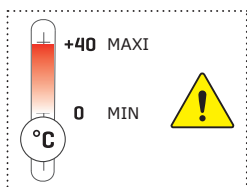

1 ..... SCHÉMA ÉLECTRIQUE - 412100731000

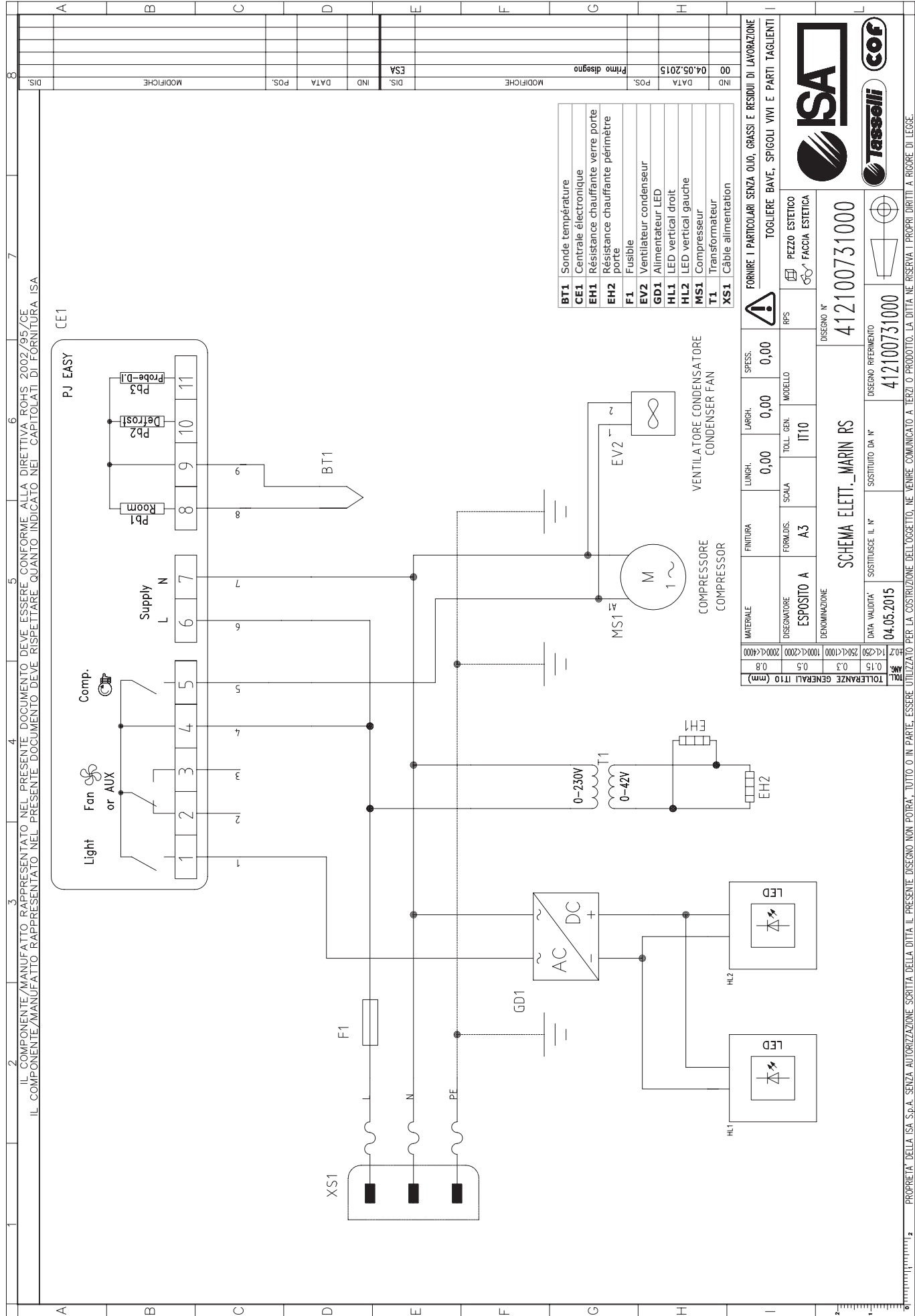

**2** ..... SCHÉMA ÉLECTRIQUE - 412100771000

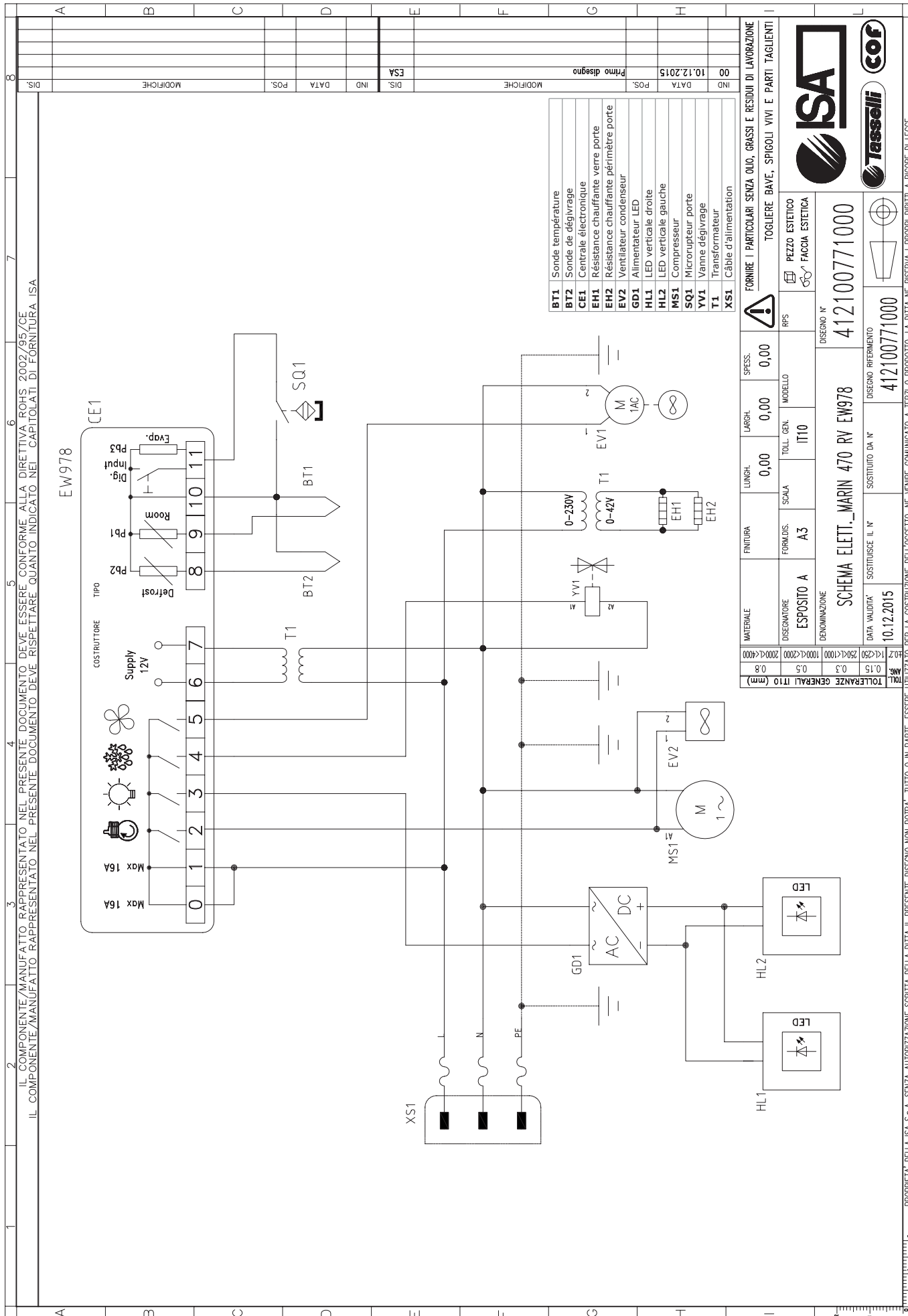

- BT1 | Sonde température
- BT2 | Sonde de dégivrage
- CE1 | Centrale électronique
- EH1 | Résistance chauffante verre porte
- EH2 | Résistance chauffante périmètre porte
- EV2 | Ventilateur condenseur
- GD1 | Alimentateur LED
- HL1 | LED verticale droite
- HL2 | LED verticale gauche
- MS1 | Compresseur
- SQ1 | Microrupteur porte
- YV1 | Vanne dégivrage
- T1 | Transformateur
- XS1 | Câble d'alimentation

IND	DATA	POS.	MODIFICHE	DIS.	IND	DATA	POS.	MODIFICHE	DIS.
00	10.12.2015			Primo disegno					ESA
8									

MATERIALE	FRONTURA	LUNGH.	LARGH.	SPES.	
ESPOSITO A	FORMAS.	SCALA	TOLL. GEN.	MODELLO	RPS
ESPOSITO A	A3	IT10			
DENOMINAZIONE					
SCHEMA ELETT. MARIN 470 RV EW978					
DATA VALIDITA'	SOSTITUISCE IL N°	SOSTITUITO DA N°	DESIGNO N°		
10.12.2015	412100771000	412100771000	412100771000		
TOLLERANZE GENERALI IT10 (mm)					
±0.2	<250	<1000	1000	<2000	2000
±0.15	0.3	0.5	0.8		

**FORNIRE I PARTICOLARI SENZA OLIO, GRASSI E RESIDUI DI LAVORAZIONE**

**! TOGLIERE BAVE, SPIGOLI VIVI E PARTI TAGLIANTI**

PEZZO ESTETICO  
FACCIA ESTETICA

ISA  
Tasselli  
COF

PROPRIETÀ DELLA ISA S.p.A. SENZA AUTORIZZAZIONE SCRITTA DELLA DITTA IL PRESENTE DISEGNO NON POTRÀ, TUTTO O IN PARTE, ESSERE UTILIZZATO PER LA COSTRUZIONE DELL'OGGETTO, NE VENIRE COMUNICATO A TERZI O PRODOTTO. LA DITTA NE RISERVA I PROPRI DIRITTI A RICORRE DI LEGGE.

